



**INJECTA**  
the perfect dosing



CLEANING SYSTEMS DIVISION

DISHWASHER PRODUCTS  
WASHING MACHINE PRODUCTS  
DILUTION & DISINFECTION PRODUCTS  
SOAP & PAPER DISPENSER PRODUCTS  
ANTI-COVID PRODUCTS



# CATALOGUE 2022

[www.injecta.com](http://www.injecta.com)







**NIKE SERIES**

Pompe peristaltiche  
Peristaltic pumps

da pag. a pag.  
**11 - 15**



**OLIMPIA SERIES**

Pompa dosatrice elettromagnetica  
Electromagnetic dosing pumps

da pag. a pag.  
**16 - 17**



**NY SERIES**

Pompa a portata fissa, per lavabar  
Fixed flow rate pump for bar dishwashers

pag.  
**18**



**DI B SERIES**

Dosatore idraulico a membrana  
Diaphragm hydraulic dispenser

pag.  
**19**



**NIKE SYSTEM SERIES**

Sistemi integrati doppia pompa  
Double pump integrated systems

da pag. a pag.  
**20 - 24**



**NIKE SERIES**

Pompe peristaltiche  
Peristaltic pumps

da pag. a pag.  
**26 - 27**



**SYNERGY SUN SERIES**

Prodotti per macchine lavatrici  
Washing machines products

pag.  
**28**



**FW SERIES**

Pompe peristaltiche  
Peristaltic pumps

pag.  
**29**

**TAURUS SERIES**

Pompe dosatrici a membrana meccanica  
Mechanical diaphragm dosing pumps

da pag. a pag.  
**30 - 31**

**SYNERGY NEXT SERIES**

Sistemi di dosaggio modulare  
Modular dosing systems

da pag. a pag.  
**32 - 37**

**SYNERGY FLOW SERIES**

Sistema di dosaggio professionale per biancheria industriale  
Professional dosing system for industrial laundry

da pag. a pag.  
**38 - 40**

**RAINBOW SERIES**

Dati su richiesta - Interfaccia di programmazione HTML  
Data on request - HTML programming interface

pag.  
**41**

**RAINBOW H-M SERIES**

Multimacchina peristaltico  
Peristaltic multimachine

pag.  
**42**

**RAINBOW PER SERIES**

Sistema multimacchina peristaltico  
Multimachine peristaltic system

a pag.  
**43**

**RAINBOW AIR SERIES**

Sistema di dosaggio multimacchina pneumatico  
Multimachine pneumatic dosing system

a pag.  
**44**

**DP SERIES**

Gruppo presolutore  
Pre-solution unit

pag.  
**45**

**BIOPER PLUS SERIES**

Sistema di dosaggio per enzimi  
Dosing system for enzymes

da pag. a pag.  
**47 - 48**

**DPL 03 SERIES**

Dosatore manuale  
Manual dispenser

pag.  
**49**



**DOSIBOX SERIES**

Sistema di diluizione  
Dilution system

da pag. a pag.  
**50 - 51**



**DILUIT PLUS SERIES**

Sistema di diluizione  
Dilution system

pag.  
**52**



**DILUIT BOX SERIES**

Sistema di diluizione  
Dilution system

pag.  
**53**



**MULTIBOX SERIES**

Cabinet in acciaio inox  
Stainless steel cabinet

pag.  
**54**



**DOSI PRO SERIES**

Sistema di diluizione  
Dilution systems

pag.  
**55**



**WASH PLUS SERIES**

Sistema automatico diluizione/distribuzione prodotti di pulizia concentrati  
Automatic dilution/delivery system for concentrated cleaning products

pag.  
**56**



**EASY SERIES**

Sistema manuale per schiuma  
Wet foam equipment

pag.  
**57**



**FOAM SYSTEM SERIES**

Detergente a schiuma classico  
Standard foam detergent

pag.  
**58**



**MULTI CLEAN SERIES**

Sistema per generare schiuma  
Foam producing system

pag.  
**59**



**CAR WASH SERIES**

Sistema compatto per car wash  
Car wash compact system

da pag. a pag.  
**60 - 62**



**JET FOAMER SERIES**

Generatore di schiuma mobile  
Mobile foam generator

da pag. a pag.  
**63 - 64**



**SCRUBBER SERIES**

Sistema di riempimento per scrubber machine  
Refill system for scrubber machine

pag.  
**65**



**HYDROPUMP SERIES**

Sistema di riempimento per scrubber machine  
Refill system for scrubber machine

pag.  
**66**

SOAP & PAPER DISPENSER



**DOSATORI DI SAPONE ARIES**

ARIES SOAP DISPENSERS

pag.  
**68**



**DISPENSER DI ASCIUGAMANI DI CARTA ARIES**

ARIES HAND TOWEL DISPENSER

pag.  
**69**



**DISPENSER A DEVOLGIMENTO CENTRALE ARIES**

ARIES CENTREPULL DISPENSER

pag.  
**70**



**DISPENSER DI ASCIUGAMANI DI CARTA ARIES  
A TAGLIO AUTOMATICO**

ARIES AUTOCUT HAND TOWEL DISPENSER

pag.  
**70**



**DISPENSER MINI JUMBO ARIES**

ARIES TOILET ROLL MINI JUMBO DISPENSER

pag.  
**71**

## SOAP & PAPER DISPENSER



### CESTINO GETTACARTA **ARIES**

**ARIES** WASTE PAPER BIN

pag.  
**71**



### DOSATORI DI SAPONE **ARIES FLEX**

**ARIES** FLEX SOAP DISPENSERS

pag.  
**72**

## ANTI-COVID



### **SAN 01** SERIES

Atomizzatore ULV professionale  
Professional ULV atomizer

pag.  
**74**



### **SAN BS 01** SERIES

Unità spray portatile a spalla  
Portable knapsack sprayer

pag.  
**75**



### **SAN BM 03** SERIES

Sistema spray mobile  
Mobile sprayer

pag.  
**76**



### **SANIBOX MAX 3** SERIES

Dispenser ad alta capacità per prodotti disinfettanti  
High capacity dispenser for sanitizing chemical products

da pag. a pag.  
**77 - 78**



### **SANIBOX MAX 10** SERIES

Dispenser ad alta capacità per prodotti disinfettanti  
High capacity dispenser for sanitizing chemical products

da pag. a pag.  
**79 - 80**



### **SANIBOX MAX 25** SERIES

Dispenser ad alta capacità per prodotti disinfettanti  
High capacity dispenser for sanitizing chemical products

da pag. a pag.  
**81 - 82**



### **SANIBOX MAX 50** SERIES

Dispenser ad alta capacità per prodotti disinfettanti  
High capacity dispenser for sanitizing chemical products

da pag. a pag.  
**83 - 84**

**SANIBOX PRO 10** SERIES

Dispenser ad alta capacita per prodotti disinfettanti  
High capacity dispenser for sanitizing chemical products

da pag. a pag.  
**85 - 86**

**SANIBOX 10 Thermoscanner** SERIES

Dispenser ad alta capacita per prodotti disinfettanti  
High capacity dispenser for sanitizing chemical products

da pag. a pag.  
**87 - 88**

**SANIBOX PRO 25** SERIES

Dispenser ad alta capacita per prodotti disinfettanti  
High capacity dispenser for sanitizing chemical products

da pag. a pag.  
**89 - 90**

**SANIBOX PRO 50** SERIES

Dispenser ad alta capacita per prodotti disinfettanti  
High capacity dispenser for sanitizing chemical products

da pag. a pag.  
**91 - 92**







# INJECTA

the perfect dosing

**DOWNLOAD APP**

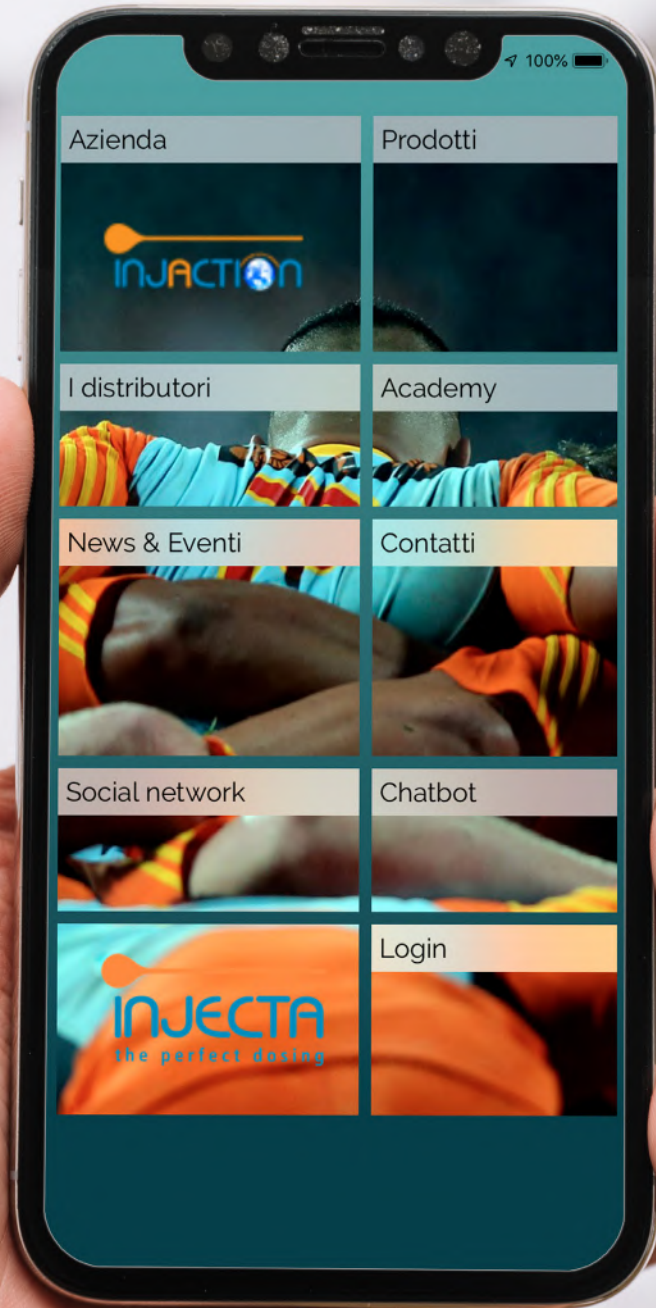



## **DISHWASHER** PRODUCTS







# NIKE SERIES

POMPE PERISTALTICHE - PERISTALTIC PUMPS



### VERSIONE ANALOGICA / ANALOGIC VERSION

- Velocità variabile 10÷100%
- Adatte per liquidi viscosi
- Lunga durata del tubo
- Fissaggio a parete tramite staffa ad aggancio rapido
- Contenitore ip65 ignifugo e antiacido
- Interruttore on/off completamente protetto
- Possibilità di personalizzazione su richiesta

- 10÷100% variable speed
- Suitable for high viscous liquids
- Long life tube
- Quick wall mounting
- Fire/acid-proof IP65 polypropylene case
- Fully protected ON/OFF switch
- Possibility of customization (upon request)

### VERSIONE DIGITALE / DIGITAL VERSION

- Velocità carico e risciacquo regolabile on-line
- Fermo funzionale
- Menu programmazione parametri protetto da password (0÷999)
- Controllo del blocco motore e dello spunto iniziale con visualizzazione allarme in caso di sovraccarico sul motore e gestione dei tentativi di partenza
- Interruttore a 3 tasti per fermo funzionale e adescamento manuale
- Ingresso per sonda di livello
- Display a 4 digit con visualizzazioni allarmi e modalità lavoro
- Tasti a bolla per prog/down e up
- La pompa è in grado di distinguere il carico iniziale dal reintegro

- Rinse and load speed are adjustable on-line
- Functional stop
- Parameter setting menu protected by password (0÷999)
- Control of the motor, of the initial start up with visualization in case of overload on the motor and management of starting attempts
- 3-button switch for stand by and manual priming
- Level probe input
- 4-digit display with alarm and working state visualization
- Bubble button for prog/down and up
- The pump is able to distinguish the first load from the supplementary load





# NIKE SERIES

## POMPE PERISTALTICHE - PERISTALTIC PUMPS

### NK LP66 / NK LP120 / NK DV120 / NK MD120 / NK CD120 / NK MC120

PORTATE FLOW RATES	PRESSIONI PRESSURES	ALIMENTAZIONE POWER SUPPLY	DISLOCAMENTO PER GIRO DISPLACEMENT PER REVOLUTION	RACCORDI FITTINGS	DIMENSIONI DIMENSIONS	PESO WEIGHT
Variabile - Variable 0,7÷7 lt/h	1 bar	100÷240 Vac 24 Vac	2,5 ml	Ø4x6 mm	112x90x90 mm	0,6 kg
Variabile - Variable 0,4÷4 lt/h	1 bar	100÷240 Vac 24 Vac	1,8 ml	Ø4x6 mm	112x90x90 mm	0,6 kg

### NK LP180 / NK DV180 / NK MD180 / NK CD180 / NK MC180

PORTATE FLOW RATES	PRESSIONI PRESSURES	ALIMENTAZIONE POWER SUPPLY	DISLOCAMENTO PER GIRO DISPLACEMENT PER REVOLUTION	RACCORDI FITTINGS	DIMENSIONI DIMENSIONS	PESO WEIGHT
Variabile - Variable 0,10÷10 lt/h	1 bar	100÷240 Vac 24 Vac	2,5 ml	Ø4x6 mm	112x90x90 mm	0,6 kg

### NK HP030 / NK MB030

PORTATE FLOW RATES	PRESSIONI PRESSURES	ALIMENTAZIONE POWER SUPPLY	DISLOCAMENTO PER GIRO DISPLACEMENT PER REVOLUTION	RACCORDI FITTINGS	DIMENSIONI DIMENSIONS	PESO WEIGHT
Variabile - Variable 0÷1 lt/h	3 bar	100÷240 Vac 24 Vac	0,7 ml	Ø4x6 mm	112x90x90 mm	0,6 kg

### NK LP66 / NK LP120 / NK LP180

- POMPA ANALOGICA PER DETERGENTE
- Specifica per lavastoviglie con singola elettrovalvola
- Tubo in santoprene sostituibile senza utensili
- Disponibile modello 4 lt/h

- ANALOGUE PUMP FOR DETERGENT
- Ideal for dishwashers with single solenoid valve
- Santoprene tube easy to replace (no tools required)
- 4 lt/h version available



### NK HP030

- POMPA ANALOGICA PER BRILLANTANTE
- Specifica per lavastoviglie con singola o doppia elettrovalvola
- Alta pressione di lavoro
- Tubo in silicone sostituibile senza utensili

- ANALOGUE PUMP FOR RINSE-AID
- Ideal for dishwasher with single or double solenoid valve
- High working pressure
- Silicon tube easy to replace (no tools required)



# NIKE SERIES

## POMPE PERISTALTICHE - PERISTALTIC PUMPS

### NK DV120 / NK DV180

- POMPA ANALOGICA PER DETERGENTE
- Specifica per lavastoviglie con doppia elettrovalvola
- Cavo di alimentazione a 4 conduttori per il collegamento a 2 elettrovalvole
- Tubo in santoprene sostituibile senza utensili

- ANALOGUE PUMP FOR DETERGENT
- Ideal for dishwashers with double solenoid valve
- 4-wire power cable to connect 2 solenoid valves
- Santoprene tube easy to replace



### NK MD120 / NK MD180

- POMPA DIGITALE PER DETERGENTE
- Configurabile per macchine ad 1 o 2 elettrovalvole (Twait=0)
- Cavo di alimentazione a 4 conduttori per collegamento a 2 elettrovalvole
- La programmazione consente di impostare il tempo e la velocità di carico, il tempo e la velocità di risciacquo e il tempo di attesa
- Doppia temporizzazione 0÷999 sec.

- DIGITAL PUMP FOR DETERGENT
- Settable for 1 or 2 solenoid valve machine (Twait=0)
- 4-wire power cable to connect 2 solenoid valves
- Possibility to set dosing time, load speed, rinse time and speed, and stand by time
- Double timing 0÷999 sec.

### NK MB030

- POMPA DIGITALE PER BRILLANTANTE
- Cavo di alimentazione per collegamento all'elettrovalvola di risciacquo
- La programmazione consente di impostare il tempo e la velocità risciacquo

- DIGITAL PUMP FOR RINSE-AID
- Power cable for the connection to the rinse solenoid valve
- Possibility to set the rinse time and speed



### NK CD120 / NK CD180

- POMPA ANALOGICA CONDUCIMETRICA PER DETERGENTE
- Velocità fissa controllata da sonda conducimetrica (inclusa), mantiene automaticamente costante il livello del detergente in vasca
- Tubo in santoprene sostituibile senza utensili

- ANALOGUE PUMP CONDUCTIMETRIC FOR DETERGENT
- Fixed speed controlled by a conductivity probe (included), it automatically keeps the detergent level constant
- Santoprene tube easy to replace





# NIKE SERIES

POMPE PERISTALTICHE - PERISTALTIC PUMPS



## NK MC120 / NK MC180

- POMPA DIGITALE CONDUCIMETRICA PER DETERGENTE
- Dosaggio proporzionale (velocità 10÷100%) alla conducibilità misurata in vasca (range 0,2÷101 mS)
- Banda proporzionale 1 mS
- Allarme OFA: 1°livello tempo OFA 1÷999 sec. con segnalazione su display, 2°livello con fermo motore segnalazione su display e attivazione segnale acustico, 3°livello tempo OFA=0 (disabilitato)
- Compensazione della misura mediante inserimento manuale della temperatura
- Cavo di alimentazione e sonda conduttiva divisi
- La programmazione consente di impostare il valore di conducibilità corrispondente alla concentrazione di detergente desiderato
- La pompa è in grado di riconoscere l'assenza di acqua
- Buzzer per segnalazioni allarmi, blocco motore e livello prodotto
- Tubo in santoprene sostituibile senza utensili
- CONDUCIMETRIC DIGITAL PUMP FOR DETERGENT
- Proportional dosing (speed 10÷100%) depending on the conductivity measured inside the tank (range 0.2÷101 mS)
- Proportional band 1 mS
- OFA alarm - Level 1: OFA time=1÷999 sec. shown on display; Level 2: motor block and audible signal activation; Level 3: OFA time=0 (disabled)
- Compensation of the measurement through manual setting of the temperature
- Separate power cable and conductivity probe
- Possibility to set the conductivity value on the basis of the desired detergent concentration
- The pump is able to detect the absence of water
- Buzzer for alarms, motor stop and produced level
- Santoprene tube easy to replace (no tools required)

# NIKE SERIES

## ACCESSORI - ACCESSORIES



0%5563A

- Raccordo di immissione in vasca acciaio detergente
- Detergent injection fitting



0%5564S

- Filtro di fondo in ceramica
- Ceramic foot filter



0%5550P

- Kit iniezione risciacquo (PP)
- Rinse injection kit (PP)



0%5550 (OPT)

- Raccordo di iniezione risciacquo brillantante
- Rinse-aid injection fitting



0%5569NK

- Tubo peristaltico santoprene
- Santoprene peristaltic tube



0%5601NK

- Tubo peristaltico silicone
- Silicon peristaltic tube



0%5580

- Tubo estensione PVC (min 100 mt)
- PVC extention tube (min100 mt)



0%5581

- Tubo estensione PE alta pressione (min 100 mt)
- PE high pressure extention tube (min 100 mt)



0%5626S

- Valvola di non ritorno (AISI316)
- Non return valve (SS316)



11094

- Raccordo portagomma brillantante
- Rinse-aid tube holder



11201

- Supporto di fissaggio a parete
- Wall mounting bracket



0%5641

- Sonda di conducibilità
- Conductivity probe



# OLIMPIA SERIES

POMPA DOSATRICE ELETTROMAGNETICA - ELECTROMAGNETIC DOSING PUMPS



## CARATTERISTICHE GENERALI / GENERAL FEATURES

- Pompa detergente/brillantante
- Cassa in polipropilene ignifuga e antiacida
- Regolazione manuale della portata 0÷100%
- Valvola di adescamento manuale
- Alimentazione 100÷240vac
- Alimentazione ed ingresso sonda di livello con attacco rapido
- LED con stato di funzionamento
- Protezione ip65
- Possibilità di personalizzazione sul corpo pompa (su richiesta)
- Kit installazione incluso

- Detergent/rinse-aid pump
- Fireproof and anti-acid polypropylene case
- Flow rate manual adjustment 0÷100%
- Manual priming valve
- Power supply 100÷240vac
- Power supply and level probe inlet with quick connection
- Working state LED
- IP65 protection
- Possibility of customization on the pump head (upon request)
- Installation kit included

### OL BB BRILLANTANTE - OL BB RINSE-AID

PORTATE FLOW RATES	PRESSIONI PRESSURES	CC/IMP. CC/STROKE	COLPI/MIN STROKES/MIN	CONNESSIONI CONNECTIONS
2 l/h	7 bar	0,33	100	4x6

### OL BD DETERGENTE - DETERGENT

PORTATE FLOW RATES	PRESSIONI PRESSURES	CC/IMP. CC/STROKE	COLPI/MIN STROKES/MIN	CONNESSIONI CONNECTIONS
5 l/h	5 bar	0,83	100	4x6

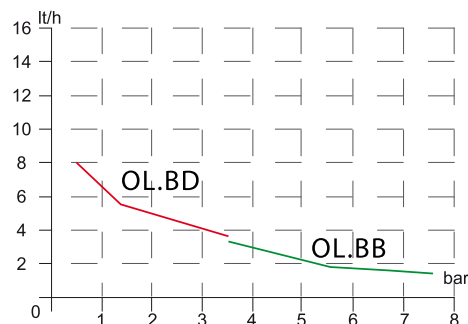





# OLIMPIA SERIES

## ACCESSORI - ACCESSORIES

**0%5563A**

- Raccordo di immissione in vasca acciaio detergente
- Detergent injection fitting

**0%5564S**

- Filtro di fondo in ceramica
- Ceramic foot filter

**0%5550 (OPT)**

- Raccordo di iniezione risciacquo brillante
- Rinse-aid injection fitting

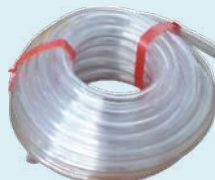
**0%5580**

- Tubo estensione PVC (min 100 mt)
- PVC extension tube (min100 mt)

**0%5581**

- Tubo estensione PE alta pressione (min 100 mt)
- PE high pressure extension tube (min 100 mt)

**0%5626S**

- Valvola di non ritorno (AISI316)
- Non return valve (SS316)

**11094**

- Raccordo portagomma brillante
- Rinse-aid tube holder

**11201**

- Supporto di fissaggio a parete
- Wall mounting bracket



# NY SERIES

POMPA A PORTATA FISSA, PER LAVABAR - FIXED FLOW RATE PUMP FOR BAR DISHWASHER



**CARATTERISTICHE GENERALI / GENERAL FEATURES**

- Montaggio rapido, leggera e poco ingombrante
  - Tubo sostituibile senza utensili
  - Grado di protezione ip40
  - Massima economicità e praticità di installazione
- 
- Quick mounting, lightweight and space-saving
  - Replaceable tube; no tools required
  - Ip40 protection degree
  - Maximum cost-effectiveness and simple installation

**Caratteristiche tecniche - Technical features**

Modello - Model	NY.02 NY.03	NY.06	NY.07
Portate - Flow rate	Fissa - Fixed 1,5lt/h (NY.02), 2,5lt/h (NY.03)	1,8 lt/h	2,5 lt/h
Pressione - Pressure	100 kPa (1 bar - 14,5 psi)		
Alimentazione - Power supply	200÷240VAC, 50/60 HZ, 55VA (24V-110V opt)	230 VAC 50Hz 8W	24 VDC 3,5W
Disloc. Per giro - Displacement per revolution	1 ml	50 ml	166 ml
Prevalenza totale - Total delivery head	10 m c.acqua - Water c.		
Viscosità liquido - Liquid viscosity	10 mPa.s con tubi Ø4x6mm - With tubes Ø4x6 mm		
Durata tubo - Tube life	350 lt max con liquidi compatibili - For compatible liquids		
Riduzione portata - Flow rate reduction	max 10% 30÷350 lt dosati - Dosed		
Duty cycle	100%		
Raccordi - Fittings and connections	Ø4x6 mm		
Dimensioni - Dimensions	85x65x65 mm		



**0%5564S**

- Filtro di fondo in ceramica
- Ceramic foot filter



**0%5550 (OPT)**

- Raccordo di iniezione risciacquo brillante
- Rinse-aid injection fitting

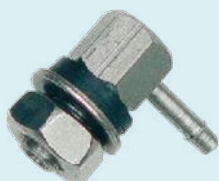

**0%5563A**

- Raccordo di immissione in vasca acciaio detergente
- Detergent injection fitting



**0%5599**

- Tubo peristaltico santoprene
- Santoprene peristaltic tube



**0%5721**

- Tubo peristaltico silicone
- Silicon peristaltic tube



**0%5580**

- Tubo estensione PVC (min 100 mt)
- PVC extension tube (min100 mt)

# DI B SERIES

DOSATORE IDRAULICO A MEMBRANA - DIAPHRAGM HYDRAULIC DISPENSER



DI.B01G



DI.B01



DI.B03

## CARATTERISTICHE GENERALI / GENERAL FEATURES

- Portate variabili 0÷4 cc
- Ideale anche a basse pressioni
- Non necessita di connessioni elettriche
- Massima economicità e praticità di installazione
- Funzionamento tramite la pressione di risciacquo della macchina
- Manutenzione ridotta al minimo
- Grado di protezione ip65
- 0÷4 cc adjustable flow rate
- Ideal in low pressure conditions
- No power connection required
- Maximum cost- effectiveness and simple installation
- It works through the rinse pressure of the machine
- Minimum maintenance
- Ip65 protection degree

## Caratteristiche tecniche - Technical features

Modello - Model	DI.B01G	DI.B01	DI.B03
Portate - Flow rate	4 ml per ciclo - For cycle	5 ml per ciclo - For cycle	5 ml per ciclo - For cycle
Pressione - Pressure	500 kPa (5 bar - 72,5 psi)	500 kPa (5 bar - 72,5 psi)	500 kPa (5 bar - 72,5 psi)
Disloc. Per giro - Displacement per revolution	0,4 ml	0,5 ml	0,45 ml
Prevalenza totale - Total delivery head	3 bar	3 bar	3 bar
Viscosità liquido - Liquid viscosity	10 mPa.s	10 mPa.s	10 mPa.s
Raccordi - Fittings and connections	Ø4x6 mm	Ø4x6 mm	Ø4x6 mm
Dimensioni - Dimensions	100x10 mm Ø70	100x10 mm Ø70	100x10 mm Ø70



### 0%5564S

- Filtro di fondo in ceramica
- Ceramic foot filter



### 0%5550P

- Kit iniezione risciacquo (PP)
- Rinse injection kit (PP)



### 0%5580

- Tubo estensione PVC (min 100 mt)
- PVC extension tube (min100 mt)



### 0%5581

- Tubo estensione PE alta pressione (min 100 mt)
- PE high pressure extension tube (min 100 mt)

# NIKE SYSTEM SERIES

SISTEMI INTEGRATI DOPPIA POMPA - DOUBLE PUMPS INTEGRATED SYSTEMS



## CARATTERISTICHE GENERALI / GENERAL FEATURES

- Scatola in polipropilene con fibra di vetro
- Alimentazione 100÷240 vac
- Assorbimento 8w (NK.System 01 e 02), 20w (NK.System 06 e 06p)
- Classe elettrica 2 (non necessita di cavo a terra)
- Protezione IP65
- Facile installazione
- Polypropylene case with glass fiber
- Power supply: 100÷240 vac
- Power consumption: 8w (nk.system 01 and 02), 20w (nk.systems 06 and 06p)
- Electrical class 2 (no need for grounding)
- Ip65 protection degree
- Easy installation

## NK SYSTEM 01 / NK SYSTEM 02

- Sistema di dosaggio con pompa detergente e brillantante a regolazione velocità e temporizzata
- Controllo della velocità di ogni pompa
- Portate 4 lt/h (detergente con tubo in santoprene), 1 lt/h a 3 bar (brillantante con tubo in silicone), 2 lt/h a 7 bar (brillantante con pompa elettromagnetica)
- Controllo del detergente tramite sonda di conducibilità (NK.SYSTEM 02)
- Dosing system composed of one detergent pump and one rinse pump with speed and time adjustment
- Speed control for each pump
- Flows: 4 lt/h (detergent with santoprene tube), 1 l/h at 3 bar (rinse-aid with silicon tube), 2 l/h at 7 bar (rinse-aid with electromagnetic pump)
- Detergent control through conductivity probe (NK.SYSTEM 02)



# NIKE SYSTEM SERIES

SISTEMI INTEGRATI DOPPIA POMPA - DOUBLE PUMPS INTEGRATED SYSTEMS



## NK SYSTEM 05

- Sistema di dosaggio a microprocessore
- Adatto per tutti i tipi di lavastoviglie industriali
- Portate 13,2 lt/h (detergente con tubo in santoprene)
- Possibilità di gestire 2 programmi differenti, azionabili manualmente o tramite timer
- Gestione delle statistiche e consumi prodotti
- Ingressi allarme fine prodotti
- Lettura della conducibilità tramite sonda conduttiva

- Microprocessor dosing systems
- Suitable for any kind of industrial dishwashers
- Flows: 13,2 lt/h (detergent with Santoprene tube)
- Possibility to manage two different programs (Manual or timed)
- Statistics and products consumption management
- Low level product alarm
- Conductivity reading through a conductive probe

## NK.SYSTEM 06 / NK.SYSTEM 06P (POLVERI - POWDERS)

- Sistema di dosaggio a microprocessore
- Adatto per tutti i tipi di lavastoviglie industriali
- Portate 13,2 lt/h (detergente con tubo in santoprene), 2,4 lt/h a 3 bar (brillantante con tubo in silicone) NK SYSTEM 06
- Possibilità di gestire 2 programmi differenti, azionabili manualmente o tramite timer
- Gestione delle statistiche e consumi prodotti
- Ingressi allarme fine prodotti
- Lettura della conducibilità tramite sonda induttiva
- Disponibile modello con controllo remoto (Porta Seriale485)

- Microprocessor dosing systems
- Suitable for any kind of industrial dishwashers
- Flows: 13,2 lt/h (detergent with Santoprene tube), 4 l/h at 3 bar (Rinse-aid with silicon tube) NK SYSTEM 06
- Possibility to manage two different programs (Manual or timed)
- Statistics and products consumption management
- Low level product alarm
- Conductivity reading through an inductive probe
- Remote control model available (Serial Port 485)

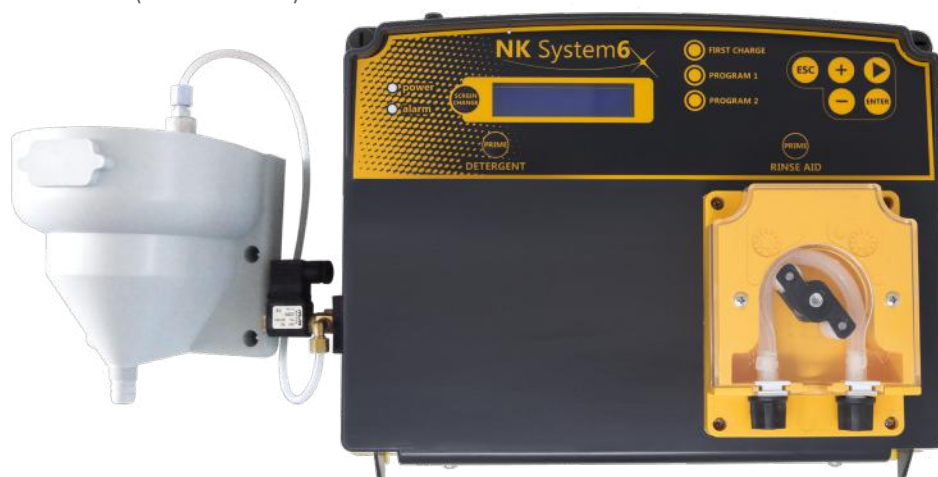



# NIKE SYSTEM SERIES

SISTEMI INTEGRATI DOPPIA POMPA - DOUBLE PUMPS INTEGRATED SYSTEMS



## CARATTERISTICHE GENERALI / GENERAL FEATURES

- Possibilità di alloggiare fino a **3 pompe** di cui una può anche essere **elettromagnetica**
- Possibilità di **dosaggio detergente** in modalità conducimetrica **con sonda conduttiva o induttiva** per una concentrazione di prodotto chimico costante e una **resistenza alle incrostazioni di calcare** tutte compensate in temperatura
- Modalità di **dosaggio del brillantante on/off + velocità** per un dosaggio preciso anche in piccole quantità di prodotto chimico (fino all'1% della portata massima)
- **3 programmi di dosaggio** di 3 prodotti chimici
- **Detergente** tramite pompa peristaltica (liquidi)
- **Brillantante** tramite pompa peristaltica o pompa elettromagnetica (per contropressioni di risciacquo tra 3 e 7 bar)
- **Additivo** tramite pompa peristaltica programmabile in modalità:
  - **Booster** (tramite sonda conduttiva e induttiva)
  - **Sanitizzante** (con dosaggio insieme alla pompa del detergente o del brillantante)
  - **Disincrostante** (con partenza automatica o manuale)
- Possibility to house up to **3 pumps** one of which can also be **electromagnetic**
- The **detergent dosing** is possible in conductivity mode through a **conductive or inductive probe** for a constant concentration of chemical product and a resistance to **limestone crustings**, both temperature-compensated
- **Rinse-aid dosing mode (ON/OFF + Speed)** for a perfect dosing also with a small quantity of chemical product (up to 1% of the maximum capacity)
- **3 dosing programs** for 3 chemical products
- Detergent through peristaltic pump (liquids)
- Rinse-aid through peristaltic pump or electromagnetic pump (for rinse counterpressure ranging from 3 to 7 bar)
- **Additive** through peristaltic pump working in the following modes:
  - **Booster** (through conductive and inductive probe)
  - **Sanitizer** (dosing with the detergent or rinse-aid pump)
  - **Descaler** (automatic or manual start)

## CARATTERISTICHE TECNICHE - TECHNICAL FEATURES

PORTATE FLOW RATES	CONNESSIONI CONNECTIONS
<b>DET</b> 1,0÷13,2 l/h	Switching 80÷265 Vac con Modulo Aggiuntivo - With Additional Module
<b>BRI</b> 0,19÷2,4 l/h	
<b>SAT</b> 0,19÷2,4 l/h	

# NIKE SYSTEM SERIES

## ACCESSORI - ACCESSORIES



0%5563A

- Raccordo di immissione in vasca acciaio detergente
- Detergent injection fitting



0%5564S

- Filtro di fondo in ceramica
- Ceramic foot filter



0%5550P

- Kit iniezione risciacquo (PP)
- Rinse injection kit (PP)



0%5626S

- Valvola di non ritorno (AISI316)
- Non-return valve (SS316)



11094

- Raccordo portagomma brillante
- Rinse-aid tube holder



11086

- Raccordo iniezione per detergente in polvere
- Powder detergent injection connector



0%5580

- Tubo estensione PVC (min 100 mt)
- PVC extension tube (min 100 mt)



0%5580

- Tubo di mandata per scioglitori polveri PVC
- PVC delivery tube for powder dissolver



0%5581

- Tubo estensione PE alta pressione (min 100 mt)
- PE high pressure extension tube (min 100 mt)



0%5641

- Sonda di conducibilità per NK.SYSTEM 02 - 05 + PT100
- Conductivity probe for NK.SY-STEM 02 - 05 + PT 100



0%5580

- Sonda induttiva per NK SYSTEM 06
- Inductive probe for NK SYSTEM 06



11006

- Supporto di fissaggio a parete
- Wall mounting bracket



11098

- Scioglitore detergente in polvere
- Powder detergent dissolver



11097

- Contenitore detergente in polvere
- Powder detergent container

# NIKE SYSTEM SERIES

## ACCESSORI - ACCESSORIES



### RIC0151305

- Sonda induttiva con cavo 50 cm
- Connettore maschio rapido e sensore di temperatura PT100 integrato

- Inductive probe with 50 cm cable
- Quick male connector and integrated PT100 temperature sensor



### RIC01513\_ \_

- Prolunga con connettore femmina rapido e capicorda
- Extention cable with quick female connector and terminal lugs

RIC0151307 = 6 m / RIC0151308 = 10 m / RIC0151309 = 30 m





## **WASHING MACHINE** PRODUCTS



# NIKE SERIES

## POMPE PERISTALTICHE - PERISTALTIC PUMPS

### CARATTERISTICHE GENERALI / GENERAL FEATURES



- Adatte per liquidi viscosi
  - Lunga durata del tubo
  - Fissaggio a parete tramite staffa ad aggancio rapido
  - Contenitore ip65 ignifugo e antiacido
  - Interruttore on/off completamente protetto
  - Possibilità di personalizzazione su richiesta
- 
- Suitable for viscous liquids
  - Long life tube
  - Quick wall mounting
  - Fireproof and antiacid IP65 case
  - On/off switch completely protected
  - Possibility of customization on the pump head (upon request)

### NK FX 250

PORTATE FLOW RATES	PRESSIONI PRESSURES	ALIMENTAZIONE POWER SUPPLY	DISLOCAMENTO PER GIRO DISPLACEMENT PER REVOLUTION	RACCORDI FITTINGS
Variabile - Variable 15 lt/h	100 kPa (1bar-14,5 psi)	100÷240 Vac, 24 Vac / 20÷265 Vac Comando tramite segnale esterno Activated through an external signal	3 ml	Portagomma - Rubber Ø8x12 mm



#### 0%5584ENK

- Tubo peristaltico EPDM
- EPDM peristaltic tube



#### 0%5584NK

- Tubo peristaltico silicone
- Silicon peristaltic tube



#### 0%5569NKTL

- Tubo peristaltico Santoprene
- Santoprene peristaltic tube

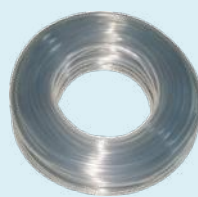

#### 0%5582

- Tubo PVC morbido Ø 8x12 (50 mt)
- PVC soft tube Ø 8x12 (50 mt)



#### 11201

- Supporto di fissaggio a parete
- Wall mounting bracket

# NIKE SERIES

## POMPE PERISTALTICHE - PERISTALTIC PUMPS

### CARATTERISTICHE GENERALI / GENERAL FEATURES



- Pompa programmabile per detergente
  - Timer integrato a microprocessore
  - Dosaggio temporizzato 0÷999 sec. Con abilitazione da segnale
  - Menu di programmazione parametri protetto da password (0÷999)
  - Controllo del blocco motore e dello spunto iniziale con visualizzazione allarme in caso di sovraccarico sul motore e gestione dei tentativi di partenza
  - Tubi epdm/silicone
- 
- Programmable pump for detergent
  - Microprocessor integrated timer
  - Signal-triggered timed dosing 0÷999 sec.
  - Parameters setting menu protected by password (0÷999)
  - Control of the motor and of the initial start up through an alarm visualization in case of overload on the motor and management of starting attempts
  - EPDM/silicon tube

### NK TL 250

PORTATE FLOW RATES	PRESSIONI PRESSURES	ALIMENTAZIONE POWER SUPPLY	DISLOCAMENTO PER GIRO DISPLACEMENT PER REVOLUTION	RACCORDI FITTINGS
Fissa - Fixed 15 lt/h	100 kPa (1bar-14,5 psi)	100÷240 Vac, 24 Vac / 20÷265 Vac Comando tramite segnale esterno Activated through an external signal	3 ml	Portagomma - Rubber Ø8x12 mm



#### 0%5584ENK

- Tubo peristaltico EPDM
- EPDM peristaltic tube



#### 0%5584NK

- Tubo peristaltico silicone
- Silicon peristaltic tube



#### 0%5569NKTL

- Tubo peristaltico Santoprene
- Santoprene peristaltic tube

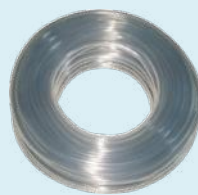

#### 0%5582

- Tubo PVC morbido Ø 8x12 (50 mt)
- PVC soft tube Ø 8x12 (50 mt)



#### 11201

- Supporto di fissaggio a parete
- Wall mounting bracket

# SYNERGY SUN SERIES

PRODOTTI PER MACCHINE LAVATRICI - WASHING MACHINES PRODUCTS

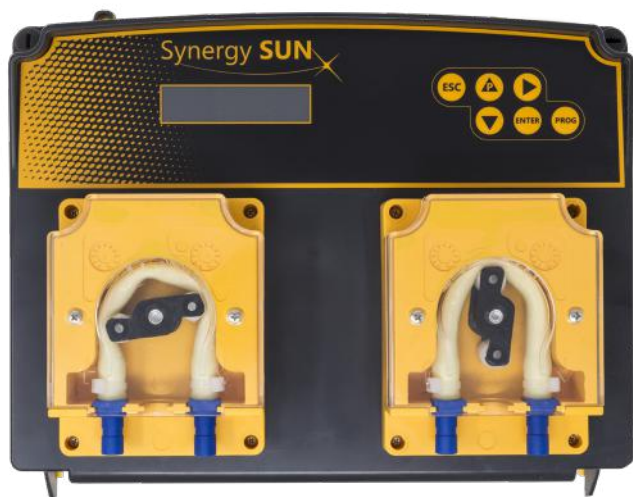

## CARATTERISTICHE GENERALI / GENERAL FEATURES

- Disponibile 2/3 pompe
- Protezione IP55
- Portata 15 l/h (250 ml/min - 9 oz/min)
- Display alfanumerico per una semplice e veloce programmazione
- Menu in 5 lingue
- 5 programmi di lavaggio selezionabili manualmente tramite pulsante (prog) nella parte anteriore del synergy sun
- 3 triggers indipendenti in grado di pilotare fino a 3 pompe ognuno
- Segnali da 24 o 115÷230 vac
- Possibility to connect 2 or 3 pumps
- IP55 protection degree
- Flow rate 15 l/h (250 ml/min - 9 oz/min)
- Alphanumeric display for simple and fast setting
- Menu in 5 languages
- 5 washing programs manually selectable through a button (prog) on the front panel of the device
- 3 independent triggers able to drive 3 pumps each
- 24 or 115 ÷ 230 vac signals

## Caratteristiche tecniche - Technical features

Portata pompe - Pumps flow rate	15 lt/h
Alimentazione - Power supply	230 Vac 9W
Numero segnali - Signals number	3
Tubo pompe - Pumps tube	Santoprene
Ingresso segnali - Signals inputs	24/115 - 230 Vac
Protezione - Protection	IP55

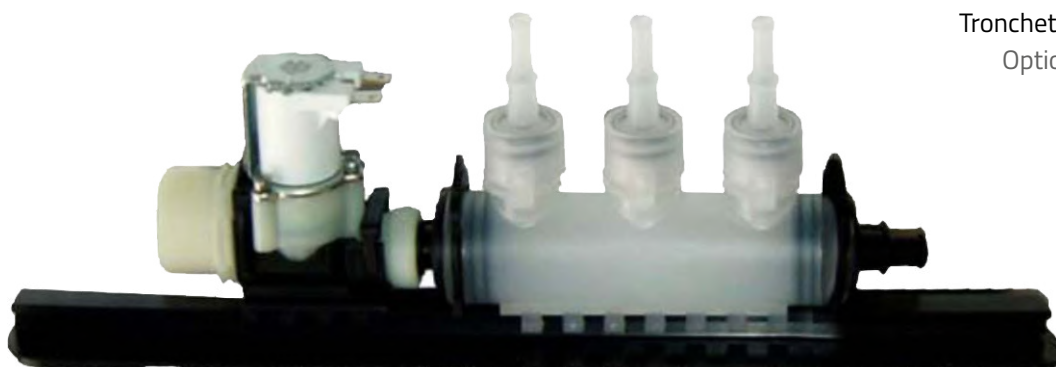

Tronchetto di flussaggio opzionale  
Optional flushing manifold



# FW SERIES

## POMPE PERISTALTICHE - PERISTALTIC PUMPS



### CARATTERISTICHE GENERALI / GENERAL FEATURES

- Portate selezionabili 30,60,90,120 lt/h
  - Riduzione della portata max 10%, 10÷100 lt dosati
  - Adatte per liquidi viscosi (viscosità liquido 2500 mpa.s con tubi 8x12)
  - Lunga durata del tubo
  - Costruzione modulare per accoppiamento multiplo
  - Protezione ip65
- 
- Selectable flow rates 30,60,90,120 lt/h
  - Max flow rate reduction 10%, 10÷100 lt dosed
  - Suitable for viscous liquids (2500 mpa with 8x12 tubes)
  - Long life tube
  - Modular structure for multiple pairing
  - IP65 protection degree

FW 120					
PORTATE FLOW RATES	PRESSIONI PRESSURES	ALIMENTAZIONE POWER SUPPLY	DISLOCAMENTO PER GIRO DISPLACEMENT PER REVOLUTION	RACCORDI FITTINGS	DUTY CICLE
Selez. - Select. 30,60,90,120 lt/h	100 kPa (1bar-14,5 psi)	100÷240 Vac, 50/60 Hz, 55 VA	12 ml	Ø8x12 mm 10x14 mm	50% - 30 min



#### 0%5601SML

- Tubo EPDM Ø10x16
- EPDM tube Ø10x16



#### 11113

- Tubo silicone Ø10x16
- Silicon tube Ø10x16



#### 0%5567FW

- Coperchio anteriore con viti
- Front cover with screws



# TAURUS SERIES

POMPE DOSATRICI A MEMBRANA MECCANICA - MECHANICAL DIAPHRAGM DOSING PUMPS



## TM 2 - 4 - 6

- Pompe dosatrici tipo ad eccentrico e piattello con ritorno a molla con diaframma in PTFE
- Eccentric type dosing pumps and spring return plate with PTFE diaphragm

### MODELLI E CARATTERISTICHE TECNICHE VERSIONE CON MEMBRANA - MODELS AND TECHNICAL FEATURES OF DIAPHRAGM VERSION

MODELLI MODELS	Ø MEMBRANA Ø DIAPHRAGM	L.CORSA STROKE LENGTH	COLPI/min. STROKES/min.	PORTATE FLOW RATES	PRESSIONI PRESSURES	CONNESSIONI CONNECTIONS	PESI - WEIGHTS SS316	PVC/PP/PVDF
TRIFASE - THREE-PHASE 0,37 kW - MONOFASE - SINGLE-PHASE 0,55 kW								
TM 213858	138 mm	6 mm	58	155,0 lt/h	7 bar	3/4" g.f.	18,4 kg	12,3 kg
TM 213878	138 mm	6 mm	78	220,0 lt/h	7 bar	3/4" g.f.	18,4 kg	12,3 kg
TM 2138116	138 mm	6 mm	116	310,0 lt/h	7 bar	1" g.f.	18,4 kg	12,3 kg
TM 216558	165 mm	6 mm	58	230,0 lt/h	5 bar	1" g.f.	22,0 kg	13,2 kg
TM 216578	165 mm	6 mm	78	330,0 lt/h	5 bar	1" g.f.	22,0 kg	13,2 kg
TM 2165116	165 mm	6 mm	116	460,0 lt/h	5 bar	1" g.f.	22,0 kg	13,2 kg



# TAURUS SERIES

POMPE DOSATRICI A MEMBRANA MECCANICA - MECHANICAL DIAPHRAGM DOSING PUMPS



## TM 07

- Meccanismo di ritorno a molla e cassa in PP
- Portate max 10÷120 lt/h
- Pressione max 5 bar
- Velocità pistone 26-43-86-130-144 colpi/min.
- Diametri membrana 70 mm
- Motori 0,6 kW di tipo unificato IP55 50/60 Hz
- Spring return mechanism and PP case
- Max flow rates: 10÷120 lt/h
- Max pressure: 5 bar
- Piston speed: 26-43-86-130-144 Strokes/min.
- Diaphragm diameter: 70 mm
- 0.6 kW-50/60Hz standard motors - IP55

### MODELLI E CARATTERISTICHE TECNICHE VERSIONE CON MEMBRANA - MODELS AND TECHNICAL FEATURES OF DIAPHRAGM VERSION

MODELLI MODELS	Ø MEMBRANA Ø DIAPHRAGM	L.CORSA STROKE LENGTH	COLPI/min. STROKES/min.	PORTATE FLOW RATES	PRESSIONI PRESSURES	CONNESSIONI CONNECTIONS	PESI - WEIGHTS SS316	PVC/PP/PVDF
TRIFASE - THREE-PHASE 0,6 kW - MONOFASE - SINGLE-PHASE 0,6 kW								
TM 07 A	70 mm	4,2 mm	86	40 lt/h	5 bar	8x12 - 1/2 g.f. (aisi)	4 kg	3 kg only PVDF
TM 07 B	70 mm	5 mm	130	60 lt/h	5 bar	8x12 - 1/2 g.f. (aisi)	4 kg	3 kg only PVDF
TM 07 C	70 mm	6,8 mm	90	90 lt/h	5 bar	8x12 - 1/2 g.f. (aisi)	4 kg	3 kg only PVDF
TM 07 D	70 mm	6,8 mm	144	120 lt/h	3 bar	8x12 - 1/2 g.f. (aisi)	4 kg	3 kg only PVDF

# SYNERGY NEXT SERIES

SISTEMI DI DOSAGGIO MODULARE - MODULAR DOSING SYSTEMS

## CARATTERISTICHE GENERALI / GENERAL FEATURES

- 3/4/5/6/7 pompe con portate 18 lt/h
  - Modalità relay standard
  - 20 programmi configurabili in modalità programmabile
  - Selezione programmi tramite consolle
  - Protezione IP65
  - Lance di aspirazione non incluse
  - Sistema preassemblato
- 
- 3/4/5/6/7 pumps with flow rates of 18 lt/h
  - Standard relay mode
  - 20 settable programs
  - Programs selectable through a console
  - IP65 protection
  - Suction lances not included
  - Pre-assembled system



Elettrovalvola standard 3/4 24 Vac  
Standard solenoid valve 3/4 24 Vac



Tronchetto di flussaggio con valvole di non ritorno in ceramica e molla in hastelloy  
Flushing manifold equipped with ceramic non-return valves and hastelloy spring

## Caratteristiche tecniche - Technical features

Portate pompe - Pumps flow rate	18 lt/h
Alimentazione - Power supply	230 Vac monofase - Single-phase
Assorbimento - Power consumption	0,2 A
Fusibile - Fuse	1,2 A
Tubo pompe - Pumps tube	EPDM - Silicon - Santoprene
Materiale collettore - Collector material	PVC
Ingresso segnali - Signals input	20÷160 / 160÷230 VAC
Elettrovalvola di risciacquo - Rinse solenoid valve	24 Vdc / 4w
Protezione - Protection	IP65



# SYNERGY NEXT SERIES

SISTEMI DI DOSAGGIO MODULARE - MODULAR DOSING SYSTEMS

## CARATTERISTICHE GENERALI / GENERAL FEATURES

- 3/4/5/6/7 pompe con portate 25 lt/h
  - Modalità relay standard
  - 20 programmi configurabili in modalità programmabile
  - Selezione programmi tramite consolle
  - Protezione IP65
  - Lance di aspirazione non incluse
  - Sistema preassemblato
- 
- 3/4/5/6/7 pumps with flow rates of 25 lt/h
  - Standard relay mode
  - 20 settable programs
  - Programs selectabe through a console
  - IP65 protection
  - Suction lances not included
  - Pre-assembled system

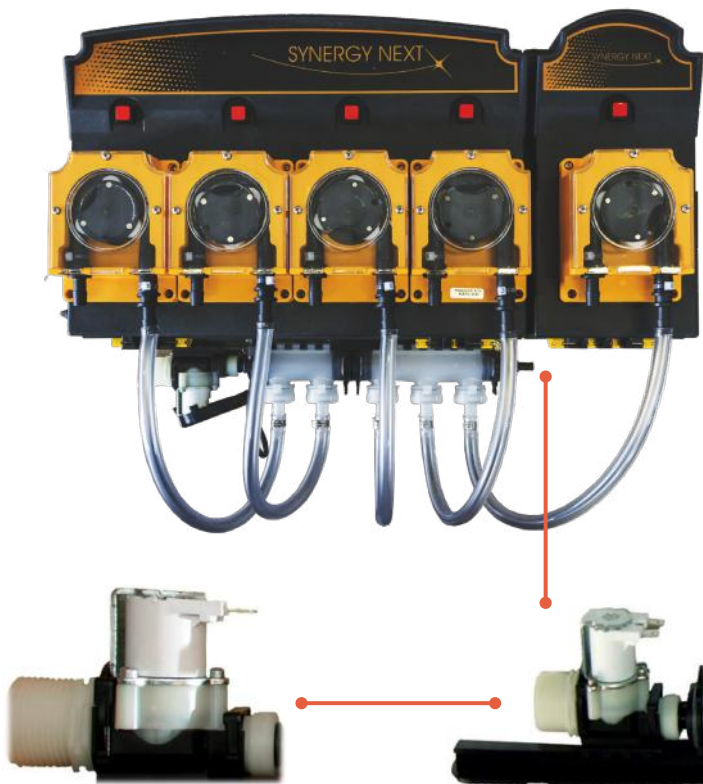

Elettrovalvola standard 3/4 24 Vac  
Standard solenoid valve 3/4 24 Vac



Tronchetto di flussaggio con valvole di non ritorno in ceramica e molla in hastelloy  
Flushing manifold equipped with ceramic non-return valves and hastelloy spring

## Caratteristiche tecniche - Technical features

Portate pompe - Pumps flow rate	25 lt/h
Alimentazione - Power supply	230 Vac monofase - Single-phase
Assorbimento - Power consumption	0,2 A
Fusibile - Fuse	1,2 A
Tubo pompe - Pumps tube	EPDM - Silicon - Santoprene
Materiale collettore - Collector material	PVC
Ingresso segnali - Signals input	20÷160 / 160÷230 VAC
Elettrovalvola di risciacquo - Rinse solenoid valve	24 Vdc / 4w
Protezione - Protection	IP65

# SYNERGY NEXT SERIES

SISTEMI DI DOSAGGIO MODULARE - MODULAR DOSING SYSTEMS

## CARATTERISTICHE GENERALI / GENERAL FEATURES

- 3/4/5/6/7 pompe con portate 30/60/90/120 lt/h
  - Modalità relay standard
  - 20 programmi configurabili in modalità programmabile
  - Selezione programmi tramite consolle
  - Protezione ip65
  - Lance di aspirazione non incluse
  - Sistema preassemblato
- 
- 3/4/5/6/7 pumps with flow rates of 30/60/90/120 lt/h
  - Standard relay mode
  - 20 selectable programs
  - Programming selection through formula selector
  - Ip65 protection
  - Suction lances not included
  - Pre-assembled system



Elettrovalvola standard 3/4 24 Vac  
Standard solenoid valve 3/4 24 Vac

Tronchetto di flussaggio con valvole di non ritorno in ceramica e molla in hastelloy  
Flushing manifold equipped with ceramic non-return valves and hastelloy spring

## Caratteristiche tecniche - Technical features

Portate pompe - Pumps flow rate	30/60/90/120 lt/h
Alimentazione - Power supply	230 Vac monofase - Single-phase
Assorbimento - Power consumption	0,2 A
Fusibile - Fuse	1,2 A
Tubo pompe - Pumps tube	EPDM - Silicon - Santoprene
Materiale collettore - Collector material	PVC
Ingresso segnali - Signals input	20÷160 / 160÷230 VAC
Elettrovalvola di risciacquo - Rinse solenoid valve	24 Vdc / 4w
Protezione - Protection	IP65

# SYNERGY NEXT SERIES

## ACCESSORI - ACCESSORIES

### PROGRAMMATORE SYNERGY NEXT - SYNERGY NEXT PROGRAMMER



- Autospegnimento
- Batteria 9v inclusa
- Lingue disponibili ITA-ENG-ESP-DE-FR
- Possibilità di alimentazione diretta dal circuito del Synergy Next

- Automatic switch-off
- 9v battery included
- Available Languages: ITA-ENG-ESP-DE-FR
- Possibility of direct power supply from Sinergy Next circuit

### CONSOLE SYNERGY NEXT



- Fornita con 1 memory card programmi
- 20 programmi selezionabili

- 1 programs memory card included
- 20 selectable programs

### ADATTATORE PER MEMORIA - MEMORY ADAPTER



- Adattatore per il trasferimento in/out dei dati di programmazione e statistiche direttamente nel pc
- Adapter for in/out transferring setting data and statistics directly into the PC

### LANCIA 3 POSIZIONI 3 POSITION LANCE



- Tenuta valvola in teflon
  - Sonda di livello integrata
  - Sfere in ceramiche
- 
- Teflon sealing
  - Integrated level probe
  - Ceramic balls

### LANCIA CON/SENZA LIVELLO LANCE WITH/WITHOUT LEVEL PROBE



- Tenuta in FPM o EPDM
  - Connessione tubo 8x12
- 
- FPM or EPDM sealing
  - 8x12 tube connection

### LANCIA STANDARD STANDARD SUCTION LANCE



- Connessione tubo 8x12
- 8x12 tube connection

### LANCIA DI ASPIRAZIONE M TYPE M TYPE SUCTION LANCE

- Lancia di aspirazione in PVC completa di sonda di livello
- Lunghezza sonda: 400 mm Ø 38mm

- PVC suction lance with integrated level probe
- Probe length 400 mm Ø 38mm



### LANCIA DI ASPIRAZIONE L TYPE L TYPE SUCTION LANCE

- Lancia di aspirazione in PVC completa di sonda di livello
- Lunghezza sonda: 600 mm Ø 38mm

- PVC suction lance with integrated level probe
- Probe length 600 mm Ø 38mm



# SYNERGY NEXT SERIES

## ACCESSORI - ACCESSORIES

### LANCIA DI ASPIRAZIONE XL TYPE XL TYPE SUCTION LANCE

- Lancia di aspirazione in PVC completa di sonda di livello
- Lunghezza sonda: 1000 mm Ø 38mm

- PVC suction lance with integrated level probe
- Probe length 1000 mm Ø 38mm



### LANCIA DI ASPIRAZIONE XXL TYPE XXL TYPE SUCTION LANCE

- Lancia di aspirazione in PVC completa di sonda di livello
- Lunghezza sonda: 1000 mm Ø 38mm

- PVC suction lance with integrated level probe
- Probe length 1000 mm Ø 38mm



### LANCIA DI ASPIRAZIONE A DOPPIO SENSORE TIPO XXL XXL TYPE DOUBLE SENSOR SUCTION LANCE

- Lancia di aspirazione in PVC completa di doppia sonda di livello
- Lunghezza sonda: 1200 mm Ø 38mm

- PVC suction lance with integrated double level probe
- Probe length 1200 mm Ø 38mm



### LANCIA DI ASPIRAZIONE XXL TIPO MULTI ASPIRAZIONE LAUNCE OF SUCTION XXL MULTI ASPIRATION TYPE- SUCTION LANCE

- Lancia di aspirazione in PVC a 3 uscite, completa di sonda di livello
- Lunghezza sonda: 1200 mm Ø 38mm

- PVC suction lance with 3 outlets and integrated level probe
- Probe length 1200 mm Ø 38mm



## ACCESSORI LANCE - LANCE ACCESSORIES



- Clips per lance
- Clips for lances



- Cono adattatore per tanica diametro 55-80
- Tank conic adaptor 55-80 diameter



- Cono taniche diametro 55
- Tank conic adaptor 55 diameter



- Supporto per 2 lance/sonde di livello
- Support for 2 lances/level probe



- Supporto per 3 lance/sonde di livello
- Support for 3 lances/level probe

# SYNERGY NEXT SERIES

SISTEMA CON RELAY PER IL CONTROLLO DELLE POMPE ELETTROMECCANICHE  
RELAY SYSTEM FOR ELECTROMAGNETIC PUMPS CONTROL



## CARATTERISTICHE GENERALI / GENERAL FEATURES

- Sistema utilizzabile per macchine centrifughe o tunnel
- Protezione IP65
- Dosaggio impostabile in secondi o grammi - Gestione di max 20 programmi
- Possibilità di attivare fino a 3 pompe simultaneamente
- 6 ingressi multitemperatura
- Funzione di adescamento tramite console
- Dosaggio da 0 a 255 secondi o da 0 a 9999 grammi
- Delay impostabile su ciascuna pompa da 0 a 2000 secondi
- Partenza automatica in caso di interruzione dell'alimentazione
- Kit livelli opzionale
- Console inclusa

- Suitable for any kind of laundry machine
- IP65 protection degree
- Pump dosing can be set in seconds or in grams
- Manages up to 20 washing programs
- Possibility to activate 3 pumps simultaneously
- 6 multivoltage inputs
- Priming function through a console
- Dosing time ranging from 0 to 255 sec or from 0 to 9999 grams
- Programmable delay time for each pump, ranging from 0 up to 2000 seconds
- Automatic restart in case of blackout
- Level control kit available on demand
- Console always included

- Connessione pompe elettromeccaniche al sistema lavanderia
- Relay 24v dc / 30a 250v ac

- Electromagnetic pumps connection to the laundry system
- Relay 24v dc / 30a 250v ac

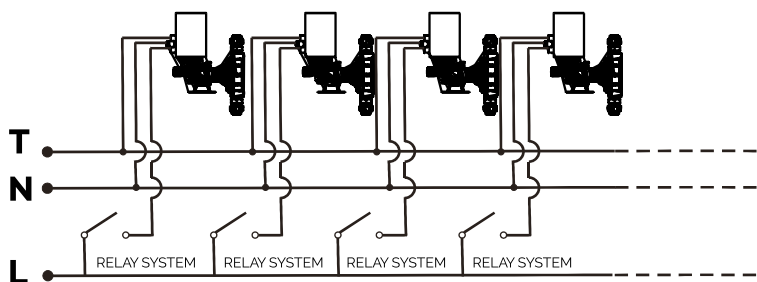



# SYNERGY FLOW SERIES

SISTEMA DI DOSAGGIO PROFESSIONALE PER BIANCHERIA INDUSTRIALE  
PROFESSIONAL DOSING SYSTEM FOR INDUSTRIAL LAUNDRY



## CARATTERISTICHE GENERALI / GENERAL FEATURES

- 2 configurazioni disponibili: 4 e 6 canali Venturi
- Portata massima 25 l/h per canale
- Disponibile solo versione programmabile
- 20 programmi diversi
- Selettore di formula incluso
- Protezione IP65
- Sistema preassemblato
- Dimensioni L 370 x H 250 x P 160 mm

- 2 configurations available: 4 and 6 Venturi channels
- Maximum flowrate 25 l/h per channel
- Only programmable version available
- 20 different programs
- Formula selector included
- IP65 protection degree
- Preassembled system
- Dimensions W 370 x H 250 x D 160 mm

## SEZIONE IDRAULICA - HYDRAULIC SECTION

SISTEMA DI DOSAGGIO BASATO SU VENTURI A BASSA MANUTENZIONE:  
TEMPO DI INSTALLAZIONE RIDOTTO ED ELEVATA SICUREZZA PER L'OPERATORE  
LOW MAINTENANCE VENTURI-BASED DOSING SYSTEM:  
REDUCED INSTALLATION TIME AND HIGH SAFETY FOR THE OPERATOR



### INGRESSO ACQUA WATER INLET

- 3/4"m attacco tubo standard
- 3/4"m standard tube connection

### COLLETTORE DI LAVAGGIO FLUSHING MANIFOLD

- Collettore resistente in PVC per lavaggio chimico, manutenzione ridotta
- PVC strong manifold for chemical flushing, reduced maintenance

### ELETTROVALVOLA DI ATTIVAZIONE VENTURI VENTURI ACTIVATION SOLENOID VALVE

- Venturi versione 6 o 4
- 6 or 4 Venturi version

### VALVOLA DI NON RITORNO IN PTFE PTFE NON RETURN VALVE

- Sfera in ceramica con guarnizione in PTFE
- Ceramic ball with PTFE seal

# SYNERGY FLOW SERIES

SISTEMA DI DOSAGGIO PROFESSIONALE PER BIANCHERIA INDUSTRIALE  
 PROFESSIONAL DOSING SYSTEM FOR INDUSTRIAL LAUNDRY

## SEZIONE ELETTRONICA - ELECTRONIC SECTION

I CIRCUITI ELETTRONICI SONO COMPLETAMENTE SEPARATI DALLA SEZIONE IDRAULICA, SEGNALE DI BASSA TENSIONE  
 ELECTRONIC CIRCUITS ARE COMPLETELY SEPARATED FROM THE HYDRAULIC SECTION, LOW TENSION SIGNAL

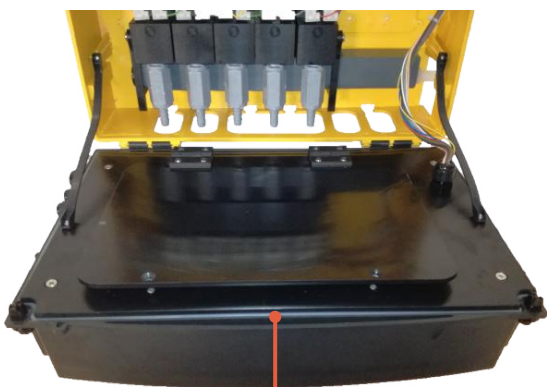

### CIRCUITO ELETTRONICO ELECTRONIC CIRCUITS

- Separato dall'area idraulica
- Separated from the hydraulic area

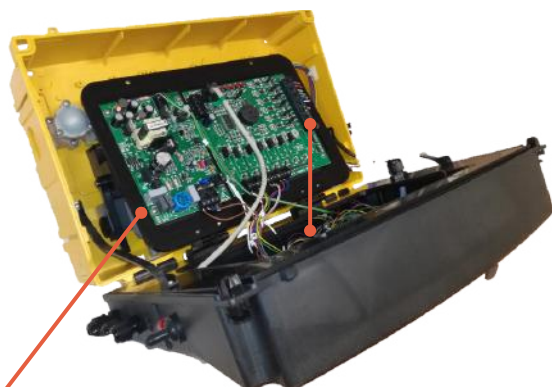

### ALIMENTATORE POWER UNIT

- Separato dalla scheda di segnale
- Separated from the signal board

### SEGNALE D'INGRESSO SIGNAL INPUT

- Ingresso 24/220 Vac
- 24/220 Vac input



### SCHERMO DISPLAY

- Unità a 2 cifre per la selezione della formula
- 2-digit unit for formula selection

### FESSURA PER MEMORIA MEMORY SLOT

- Unità a 2 cifre per la selezione della formula
- 2-digit unit for formula selection

### CAVO DI CONNESSIONE CONNECTION CABLE

- Cavo da 2 m
- 2 mt cable

# SYNERGY FLOW SERIES

SISTEMA DI DOSAGGIO PROFESSIONALE PER BIANCHERIA INDUSTRIALE  
PROFESSIONAL DOSING SYSTEM FOR INDUSTRIAL LAUNDRY

## ACCESSORI - ACCESSORIES



- Spegnimento automatico
- Batterio: 9 V (incluso)
- Lingue: IT-EN-ES-DE-FR
- Scheda di memoria lingue (inclusa)
- Scheda di memoria programmi (inclusa)
- Cavo di alimentazione dalla CPU Synergy Next (incluso)
- Automatic switch off
- Battery: 9V (included)
- Languages: IT-EN-ES-DE-FR
- Languages memory card (included)
- Programs memory card (included)
- Power supply cable from CPU Synergy Next (included)



- Console per il controllo dei livelli chimici
- Numero di ingressi di livello: 7
- Lunghezza cavo di alimentazione: 5 m
- Console for chemical levels control
- Number of level inputs: 7
- Power cable length: 5 mt



- Dispositivo per il trasferimento diretto di programmi dal PC alla scheda di memoria
- Adattore di memoria con cavo PC (incluso)
- Device for direct programs transferring from PC to memory card
- Memory adapter with PC cable (included)



- Riduttore di pressione  $\frac{3}{4}$  M x  $\frac{3}{4}$  FT- preimpostato a 3 bar
- Pressure reducer  $\frac{3}{4}$  M x  $\frac{3}{4}$  FT- pre-set at 3 bar



- Tubo interno in PVC e dimensioni del collegamento: 8x12mm
- Filtro piede assemblato
- Coni per il fissaggio del serbatoio
- Lunghezza: 45 cm
- Materiale: PVC
- Valvola di non ritorno a labbro (FPM o EPDM)
- Con o senza sonda di livello



- Lancia di aspirazione semplice
- Collegamenti disponibili:  $\varnothing$  8,  $\varnothing$  10
- Lunghezze disponibili: 0 / 50 / 110 / 150 cm
- Materiale: PVC
- Valvola di non ritorno con sfera in ceramica
- Senza sonda di livello



- Lancia di aspirazione semplice con supporto per tubo a 90°
- Collegamenti disponibili:  $\varnothing$  8,  $\varnothing$  10
- Lunghezze disponibili: 30 / 50 / 110 / 150 cm
- Materiale: PVC
- Valvola di non ritorno con sfera in ceramica
- Senza sonda di livello

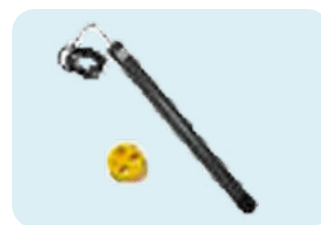

- Lancia di aspirazione a 3 posizioni
- Collegamenti disponibili:  $\varnothing$  6,  $\varnothing$  8
- Lunghezza: 45 cm
- Materiale: PVC
- Valvola di non ritorno con sfera in ceramica
- Fori per montaggio su tubi: 6x9 / 8x12 mm
- Adattatori per il fissaggio del serbatoio: 54mm / 60mm
- Con sonda di livello

- Internal PVC tube and connection size: 8x12mm
- Assembled foot filter
- Cone adaptors for tank fixing
- Length: 45 cm
- Material: PVC
- Non-return lip valve (FPM or EPDM)
- With or without level probe

- Simple suction lance
- Available connections:  $\varnothing$  8,  $\varnothing$  10
- Available lengths: 30 / 50 / 110 / 150 cm
- Material: PVC
- Non-return valve with ceramic ball
- Without level probe

- Simple suction lance with 90° tube holder
- Available connections:  $\varnothing$  8,  $\varnothing$  10
- Available lengths: 30 / 50 / 110 / 150 cm
- Material: PVC
- Non-return valve with ceramic ball
- Without level probe

- 3-position suction lance
- Available connections:  $\varnothing$  6,  $\varnothing$  8
- Length: 45 cm
- Material: PVC
- Non-return valve with ceramic ball
- Holes for mounting on tubes: 6x9 / 8x12 mm
- Adapters for tank mounting: 54mm / 60mm
- With level probe
- With or without level probe





# RAINBOW SERIES

Dati su richiesta - Data on request



- Wifi / Lan per connessione diretta che consente la programmazione locale delle apparecchiature
- Wifi / Lan for direct connection that allows local setting of the equipment

Interfaccia di programmazione HTML - HTML programming interface



- Wifi / Lan per connessione diretta che consente la programmazione locale delle apparecchiature
- Wifi / Lan for direct connection that allows local setting of the equipment

## CARATTERISTICHE GENERALI / GENERAL FEATURES

### Dosaggio intelligente della biancheria

Progettata e costruita sulla base di una conoscenza approfondita del mercato della lavanderia, messa a punto in collaborazione con clienti di tutto il mondo, la serie Rainbow offre la massima flessibilità per qualsiasi operatore, consentendo al contempo un controllo accurato del funzionamento totale della lavanderia, contribuendo a gestire il consumo di prodotti chimici, acqua ed energia durante l'intero processo di lavaggio con le informazioni di gestione. La serie Rainbow offre il controllo remoto delle apparecchiature di dosaggio da qualsiasi parte del mondo, consentendo il massimo supporto ai clienti.

### Gestione remota dei sistemi di dosaggio

La serie Rainbow può essere gestita e programmata con un PC, un tablet o un telefono. Funziona indipendentemente da qualsiasi sistema operativo / hardware e in qualsiasi browser Web su qualsiasi dispositivo abilitato a Internet. Non è richiesto alcun software speciale e può essere utilizzato con un PC o un computer Mac o qualsiasi dispositivo di comunicazione intelligente.

### Dati su richiesta

La connessione Web fornisce report dettagliati che forniscono informazioni di gestione dettagliate per qualsiasi operatore, indipendentemente dalla posizione nel mondo o dall'ora del giorno o della notte. Su un sito Web appositamente creato, visibile su qualsiasi dispositivo o PC, gli operatori e i gestori possono accedere ai dati relativi in tempo reale e al consumo storico, all'utilizzo della formula, a quali programmi sono in esecuzione su quale macchina e se i livelli chimici sono bassi o se c'è un errore nel sistema. Oltre alle informazioni sui carichi di lavaggio carichi di lavaggio in tempo reale e sui carichi totali lavati, fornisce le informazioni di gestione più importanti per una lavanderia efficiente.

### Intelligent dosage of linen

Designed and produced on the basis of a deep knowledge of the laundry market, developed in collaboration with customers from all over the world, the Rainbow series offers maximum flexibility for any operator, allowing an accurate control of the whole laundry functions, helping to manage the consumption of chemicals, water and energy during the whole washing process. The Rainbow series offers remote control of dosing equipment from anywhere in the world, guaranteeing the best customer service.

### Remote management of dosing systems

The Rainbow series can be managed and programmed through a PC, tablet or phone. It works regardless of any operating system/hardware. It works in any web browser on any internet-enabled device. No special software is required, it can be used with a PC or Mac computer or any other intelligent communication device.

### Data on request

The web connection provides accurate reports offering detailed management information for any operator, regardless of their location in the world or the time of day or night. On a specially created website, visible on any device or PC, operators and managers can access real-time, check historical consumption, the use of the formula and verify, which programs are running, which machine is working and whether the chemicals level is low or if there is an error in the system. In addition to real-time information on washing loads and on the total loads washed, it provides the most important management information for an efficient laundry.

# RAINBOW H-M SERIES

SISTEMA DI DOSAGGIO SINGOLO PER LAVANDERIE INDUSTRIALI - SINGLE DOSING SYSTEM FOR INDUSTRIAL LAUNDRIES

RAINBOW H



RAINBOW M



## CARATTERISTICHE GENERALI / GENERAL FEATURES

Il sistema Rainbow è rivolto agli operatori di macchine lavabiancheria singole. Progettato per consentire ai gestori di lavanderie di controllare accuratamente il loro funzionamento complessivo contribuendo a ridurre il consumo eccessivo di prodotti chimici, acqua ed energia durante l'intero processo di lavaggio. Offre inoltre la possibilità di controllare le apparecchiature di dosaggio in qualsiasi parte del mondo, consentendo l'assistenza clienti remota.

Il Rainbow può essere facoltativamente dotato di un contatore, che garantisce una quantità di dosaggio precisa e costante, indipendentemente da qualsiasi variabilità delle condizioni del prodotto chimico o del tubo peristaltico.

- Impianto multimacchina centralizzato per il dosaggio di prodotti chimici (liquidi e polvere) fino a 5 macchine lavabiancheria con una capacità di carico non superiore a 55 kg
- Il sistema permette di dosare al massimo fino a 7 prodotti chimici liquidi e 2 prodotti in polvere
- Contiene un processore PLC, sull'unità centrale, che gestisce tutto il processo di dosaggio
- Una scheda integrata gestisce la comunicazione fra i vari moduli

The Rainbow system is ideal for operators of single washing machines. Designed to accurately control the whole washing process, it allows to reduce excessive consumption of chemicals, water and energy. It also guarantees the control of the dosing equipment from anywhere in the world, through an excellent remote customer service. Rainbow can optionally be equipped with a counter, which guarantees a precise and constant dosing quantity, regardless of any variability of the conditions of the chemical product or the peristaltic tube.

- Centralized multi-machine plant for the dosing of chemical products (liquids and powders) connecting up to 5 washing machines with a load capacity not exceeding 55 kg
- The system allows to dose up to 7 liquid chemicals and 2 powder products
- The central unit is equipped with a PLC processor, which manages the entire dosing process
- An integrated board manages the communication between the various modules

# RAINBOW PER SERIES

SISTEMA MULTIMACCHINA PERISTALTICO  
MULTIMACHINE PERISTALTIC SYSTEM



## CARATTERISTICHE GENERALI / GENERAL FEATURES

Il sistema Rainbow Per è stato progettato per lavanderie professionali che richiedono i massimi livelli di precisione di dosaggio per lavatrici fino a 100 kg. La pompa peristaltica è dotata di una testa serie "H" ad alta portata che consente un flusso fino a 100 l/h. Il sistema Rainbow Per è inoltre dotato di calibrazione autoregolante, che semplifica l'installazione e la manutenzione. Per garantire ulteriormente la precisione nel dosaggio, di serie viene fornito con un misuratore di portata per garantire la stabilità del dosaggio nel tempo riducendo gli sprechi e i rischi di consumo eccessivo.

Rainbow Per was designed for professional laundries requiring the highest levels of dosing accuracy for washing machines with capacity up to 100 kg. Its high flow rate "H series" head guarantees a flow rate of up to 100 l/h. Rainbow Per also includes self-adjusting calibration, making installation and maintenance easier. To further ensure an accurate dosing, Rainbow Per is supplied as standard with a PoD flow meter which ensures dosing stability overtime, reducing waste and risks of excessive consumptions.

## Caratteristiche tecniche - Technical features

- Sistema modulare configurabile per un massimo di 10 lavatrici, con 16 prodotti chimici e fino a 50 formule
- Dosaggio proporzionale in base alla capacità dell'estrattore della lavatrice
- Comunicazione affidabile tra i moduli tramite CANBus
- Alimentazione ad ampio raggio 100 - 240 Vac
- Modulo di interfaccia trigger (SIM), Fino a 8 ingressi, con isolamento ottico 12VDC 24 - 240 VAC
- Sistema chiavi in mano
- Caricamento e download rapidi di parametri e formule
- Modular system configurable for up to 10 washing machines, with 16 chemicals and up to 50 formulas
- Proportional dosing based on the washing machine capacity
- Reliable communication between modules via CANBus interface
- Wide-range power supply 100 - 240 VAC
- Trigger interface module (SIM) with up to 8 inputs, optically insulated 12VDC 24 - 240 VAC
- Ready-to-go system
- Quick uploading and downloading of parameters and formulas

# RAINBOW AIR SERIES

SISTEMA DI DOSAGGIO MULTIMACCHINA PNEUMATICO  
MULTIMACHINE PNEUMATIC DOSING SYSTEM



## CARATTERISTICHE GENERALI / GENERAL FEATURES

Destinato direttamente agli operatori delle più grandi lavanderie industriali, Rainbow Air è un sistema di dosaggio pneumatico progettato specificamente per questa applicazione, caratterizzato da una elevata portata garantita da una singola pompa a membrana pneumatica e valvole di ingresso. Il sistema è provvisto di un contatore per garantire un accurato controllo del dosaggio e una calibrazione autoregolante integrata. Come con gli altri modelli della serie Rainbow, Rainbow Air consente la gestione remota del sistema di dosaggio e fornisce informazioni sulle criticità attraverso il portale "injectaremote.com". Il modulo WiFi consente al sistema di comunicare con i suoi vari componenti e consente anche la gestione remota del sistema di dosaggio tramite qualsiasi PC o dispositivo intelligente fornendo informazione sullo stato del sistema.

Intended for operators of the biggest industrial laundries, Rainbow Air is a pneumatic dosing system designed specifically for this application, characterized by a large flow rate guaranteed by a single pneumatic diaphragm pump and multiple input valves. The system includes a flow meter to ensure accurate dosing control and an integrated self-adjusting calibration. As with the other models of the Rainbow Series, Rainbow air allows the remote management of the dosing system and provides information on critical issues through the "injectaremote.com" website. Thanks to the WiFi module the system is able to communicate with its various components and also enables the remote management of the dosing system via any PC or smart device providing information about the system.

## Caratteristiche tecniche - Technical features

- Sistema modulare configurabile per un massimo di 10 lavatrici, con 16 prodotti chimici e fino a 50 formule
- WiFi box
- Dosaggio proporzionale in base alla capacità della lavatrice
- Comunicazione affidabile tra i moduli tramite CANBus
- Alimentazione ad ampio raggio 100 - 240 Vac
- Modulo di interfaccia trigger (SIM), fino a 8 ingressi, con isolamento ottico 12VDC 24 - 240 VAC
- Sistema chiavi in mano
- Caricamento e download rapidi di parametri e formule
- Modular system configurable for up to 10 washing machines, with 16 chemicals and up to 50 formulas
- WiFi box
- Proportional dosing based on the washing machine capacity
- Reliable communication between modules via CANBus interface
- Wide-range power supply 100 - 240 VAC
- Trigger interface module (SIM) with up to 8 inputs, optically insulated 12VDC 24 - 240 VAC
- Ready-to-go system
- Quick uploading and downloading of parameters and formulas





# DP SERIES

GRUPPO PRESOLUTORE - PRE-SOLUTION UNIT

## CARATTERISTICHE GENERALI / GENERAL FEATURES

- Sistema di dissoluzione di prodotti solidi (polveri) per la preparazione del dosaggio ad una concentrazione determinata
- Il sistema comprende: agitatore per la miscelazione al momento dell'introduzione del solido nel serbatoio e il mantenimento della soluzione, serbatoio cilindrico in polietilene lineare, sonda di livello minimo per la segnalazione di serbatoio vuoto e l'arresto dell'agitatore, sonda di livello massimo garantisce la sicurezza dell'interruzione del flusso dell'acqua durante il riempimento evitando così il traboccamento, pompe dosatrici per dosaggio soluzione, possono essere pneumatiche o centrifughe, protette con filtro di aspirazione, quadro di controllo consente il controllo del riempimento del serbatoio in modo semplice e pratico e allo stesso tempo gestisce i tempi di agitazione e il mantenimento della soluzione con intervalli di arresto di funzionamento, contatore acqua garantisce la concentrazione dell'acqua desiderata in funzione della quantità di solido da introdurre
- Dissolution system of solids products (powder) for the preparation of the dosing at a determined concentration
- The system includes: a mixer activated when the solid product is poured into the tank for maintaining the solution, a cylindrical linear polyethylene tank, a minimum level probe to signal that the tank is empty and to stop the mixer, a maximum level probe guaranteeing the water flow interruption during the filling operation, hence preventing overflow; pneumatic or centrifugal pumps for solution dosing, protected by a suction filter. A control panel allows the filling control of the tank in a simple and practical way and, the same time, manages the mixing times and maintenance of the solution, stopping the operation at intervals. A water meter guarantees the selected water concentration according to the quantity of solids to be added







## **DILUTION & DISINFECTION** PRODUCTS



# BIOPER PLUS SERIES

SISTEMA DI DOSAGGIO PER ENZIMI - DOSING SYSTEM FOR ENZYMES



Modello 240 vac  
100/240 vac power supply



Modello a batteria  
con orologio interno  
Battery model with  
internal clock



Modello a batteria  
(6V tipo Lantern)  
e timer interno 6 lt/h  
Battery model  
(6V Lantern type)  
and internal timer 6 lt / h

## CARATTERISTICHE GENERALI / GENERAL FEATURES

- Sistema temporizzato studiato per il dosaggio di enzimi al fine di evitare intasamenti ed ostruzioni, controllo degli odori ed in tutte le applicazioni dove è necessario un dosaggio giornaliero
  - Applicazioni: macellerie, macelli, ristoranti, fast food, cucine industriali e mense
  - Affidabilità: nuova elettronica, controlla in ogni momento lo stato del motore, compensa in caso fosse richiesta maggiore potenza e toglie energia in caso di blocco del motore (ostruzione nel punto di iniezione), al fine di evitare rotture incontrollate e avere un dosaggio preciso
  - Precisione: la calibrazione permette al sistema di effettuare un dosaggio perfetto poiché è fatta sull'installazione e quindi tiene conto di tutti quei fattori, come la contro-pressione, che possono influenzare il dosaggio
- 
- Timed system designed for the dosing of enzymes with the purpose to avoid obstructions, to control smells in all the applications where a daily dosing is necessary
  - Applications: butcher shops, slaughterhouses, restaurants, fast food, industrial kitchens and canteens
  - Reliability: new electronics, continuous check of the motor status, compensation in case of extra power required and power reduction in case of motor block (injection point obstruction), in order to avoid breaking and obtain a better and correct dosing
  - Accuracy: thanks to a correct calibration, the system guarantees a perfect dosing since it considers all the factors that might result in a wrong dosing, such as back-pressure

## Caratteristiche tecniche - Technical features

Portata - Flow rate	Regolabile - Adjustable 120 ml/h ÷ 12 lt/h
Alimentazione - Power supply	100 ÷ 240 VAC Disponibile modello con batteria - Battery-operated model available
Connessione per pilotaggio pompa esterna - Connection for external pump operation	10 A ÷ 250 VAC
N° programmi - N° programs	48 max su 24 ore - 48 max over 24 hours
Protezione - Protection	IP65
Display	Blu retroilluminato - Backlit blue
Memoria programma - Program memory	Menu multilingua - Multilingual menu (EN-IT-FR-DE-ES)
Protocollo di comunicazione - Communication protocol	Unità di misura in Once o Litri - Ounce or Litre measurement unit
Connessione per sonda di livello - Level probe connection	Con connettore a 2 poli - With 2-pole connector

# BIOPER PLUS SERIES

## ACCESSORI - ACCESSORIES



0%5564S

- Filtro di fondo in ceramica
- Ceramic foot filter



11109

- Valvola di iniezione, tubo 1/8", attacco 1/8" M
- Injection valve, 1/8" tube, connection 1/8" M



0%5580

- Tubo estensione PVC 4x6 mm (4 mt)
- PVC Extension tube 4x6 mm (4 mt)



11006

- Supporto di fissaggio a parete
- Wall mounting bracket



# DPL 03 SERIES

DOSATORE MANUALE - MANUAL DISPENSER

## CARATTERISTICHE GENERALI / GENERAL FEATURES

- Dosaggio del detergente, del sanizzante e di altri prodotti chimici concentrati
- Installazione facile e veloce. La staffa di montaggio ha la dritta di foratura della maggior parte dei modelli esistenti sul mercato. Quando si sostituisce una pompa, non c'è bisogno dell'uso di un trapano. Grazie alla staffa in dotazione il montaggio e lo smontaggio della pompa risulta estremamente facile
- Dosaggio preciso ad ogni pressione
- Regolazione della portata interna: 7,5, 15, 22, 30 cc per colpo
- Gamma completa modelli disponibili per detersivi, solventi e prodotti clorati
- Affidabilità della molla non in contatto con il liquido, valvole di mandata e aspirazione facilmente accessibili per la loro manutenzione

### Modelli disponibili:

- DPL.03 EPDM
- DPL.03 SILICONE
- DPL.03 FPM

- Dosing for detergent, disinfectant and other concentrated cleaning products
- Quick, easy installation, no drill required. When replacing a pump, the bracket is mounted on the basis of a drilling template, typical of most of the models available on the market.
- Accurate dosing at each pressure level
- Adjustable internal flow rate: 7,5, 15, 22, 30 cc per stroke
- Complete range of available models for detergents, solvents and chlorine-based products
- Highly-reliable spring (not in contact with liquid); injection and suction valves are easily accessible for cleaning or replacing

### Available models:

- DPL.03 EPDM
- DPL.03 SILICONE
- DPL.03 FPM



6 differenti regolazioni  
6 different settings

Tubo spout flessibile  
Flexible spout tube

Valvole di non ritorno  
migliorate  
Improved non-return  
valves

# DOSIBOX SERIES

SISTEMA DI DILUIZIONE - DILUTION SYSTEMS



## CARATTERISTICHE GENERALI / GENERAL FEATURES

Dosibox è un sistema sicuro e conveniente compatto per il dosaggio dei prodotti chimici in luoghi come alberghi, ristoranti, scuole e uffici. Il "chiavi in mano" ideale per il riempimento di bottiglie spray o secchi per lavare pavimenti, ripiani o altre superfici lavabili dure e per il dosaggio di detergente tramite la pompa manuale.

Dosibox non richiede particolari attrezzature per l'installazione, è di semplice pulizia e manutenzione.

### ALTRE CARATTERISTICHE:

- Può contenere taniche da 5lt, o 2 bottiglie x 2,5lt
- Il sistema può essere esteso con ulteriori unità per il dosaggio di più prodotti
- Bassa manutenzione
- Armadietto ABS con serratura robusta
- Uso confortevole grazie al grande pulsante

### ACCESSORI INCLUSI:

- Chiavi per chiusura
- Viti di fissaggio a muro
- Versione secchio: tubo e supporto per muro
- Versione flacone: vaschetta raccolta gocce e tubo a S
- Lavandino: spout 90°

Dosibox is a safe and affordable compact system used for the dosing of chemical products in places such as hotels, restaurants, schools and offices. The "turnkey" ideal for filling bottles, spray bottles, buckets to wash floors, shelves or other hard washable surfaces and for the dosing of detergent through the manual pump.

Dosibox does not require special tools for installation and it is easy to clean and maintain.

### OTHER CHARACTERISTICS:

- It can contain 5 lt tanks, or 2 x 2,5lt bottles
- The system can be upgraded with additional units for more products
- Low maintenance
- ABS cabinet with sturdy lock
- Comfortable use thanks to the large button

### ACCESSORIES INCLUDED:

- Keys for closing
- Wall fixing screws
- Bucket version: tube and wall bracket
- Bottle version: drip tray and S-shaped tube
- Sink: 90° spout





# DOSIBOX SERIES

SISTEMA DI DILUIZIONE - DILUTION SYSTEMS

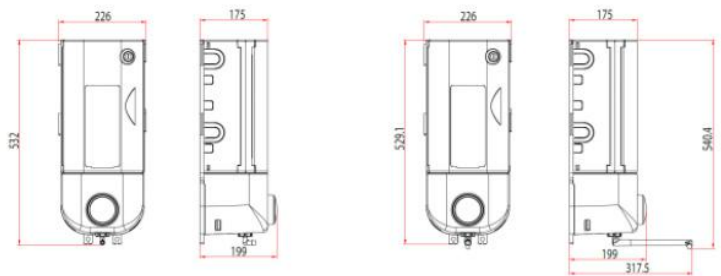
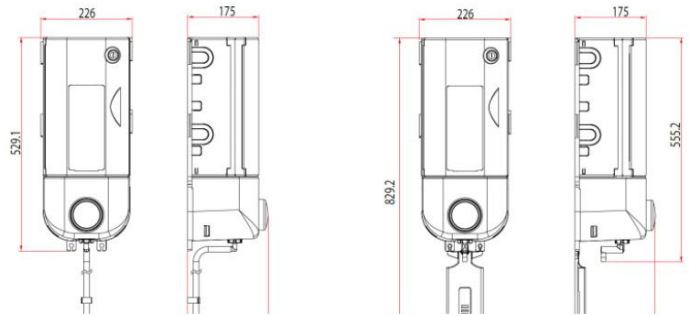
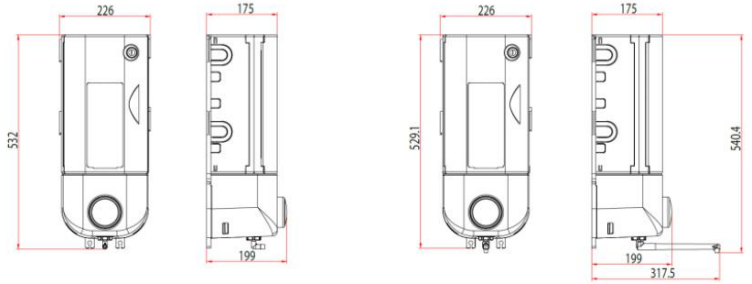

SECCHIO  
BUCKET

BOTTIGLIA  
BOTTLE

LAVANDINO  
SINK

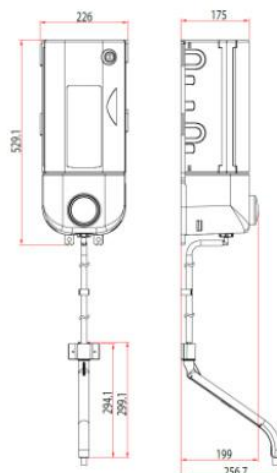

# DILUIT PLUS SERIES

SISTEMA DI DILUIZIONE - DILUTION SYSTEMS

## CARATTERISTICHE GENERALI / GENERAL FEATURES



- **POSSIBILITÀ DI PERSONALIZZAZIONE:** i rivestimenti, facilmente personalizzabili, permettono di customizzare il prodotto
- **IDRAULICA:** L'idraulica rivoluzionaria e all'avanguardia, fissa nuovi standard per l'industria in termini di prestazioni e affidabilità
- **TOOL FREE:** Non occorrono attrezzi per montare il supporto a parete
- **MODULARITÀ:** il sistema modulare Diluit.Pro riduce e semplifica l'inventario
- **TEMPERATURA DI LAVORO:** fino a 70° c
- **PRESSIONE DI LAVORO:** 1÷9 bar

Sono disponibili dei modelli per riempire in maniera sicura ed efficiente contenitori piccoli, medi e grandi con soluzioni d'uso accuratamente diluite a partire dai concentrati chimici:

- **Flacone Spray** (4 l/min. Flow Rate)
- **Strizzatore** (16 l/min. Flow Rate)
- **Lava Pavimenti** (30 l/min. Flow Rate)

- **POSSIBILITY OF CUSTOMIZATION:** The product can be easily customized on request
- **HIDRAULICS:** The revolutionary hydraulics sets new standards for industry, regarding performance and reliability
- **TOOL FREE:** No tools are required to mount the bracket on the wall
- **MODULARITY:** The modular Diluit.Pro system, reduces and simplifies inventory
- **WORKING TEMPERATURE:** up to 70° c
- **WORKING PRESSURE** 1÷9 bar

Availability of models capable to safely and efficiently fill small, medium and large containers with accurately diluted solutions such as chemical concentrates:

- **Spray Bottle** (4 l/min. Flow Rate)
- **Bucket with wringer** (16 l/min. Flow Rate)
- **Scrubber machine** (30 l/min. Flow Rate)

## CARATTERISTICHE TECNICHE - TECHNICAL FEATURES

MODELLI MODELS	PROD. CHIMICO CHEMICAL PROD.	PORTATE FLOW RATES	ATTIVAZIONE ACTIVATION
DILUIT.PLUS	1	4 l/min	PULSANTE per riempire il secchio e il flacone - BUTTON to fill Bucket and Bottle
	1	16 l/min	PULSANTE per riempire il secchio e il flacone - BUTTON to fill Bucket and Bottle
	1	30 l/min	PULSANTE per riempire il secchio o lavapavimenti - BUTTON to fill Bucket or Scrubber Machine
	1	4 l/min	LEVA DI ATTIVAZIONE per riempire il flacone - LEVER to fill Bottle
	4	4 l/min	PULSANTE per riempire il secchio e il flacone - BUTTON to fill Bucket and Bottle
	4	16 l/min	PULSANTE per riempire il secchio e il flacone - BUTTON to fill Bucket and Bottle
	4	30 l/min	PULSANTE per riempire il secchio o lavapavimenti - BUTTON to fill Bucket or Scrubber Machine
	4	4 l/min	LEVA DI ATTIVAZIONE per riempire il flacone - LEVER to fill Bottle

# DILUIT BOX SERIES

SISTEMA DI DILUIZIONE - DILUTION SYSTEMS

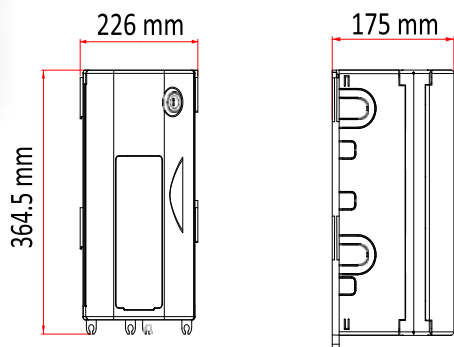

## CARATTERISTICHE GENERALI / GENERAL FEATURES

- Diluitbox, una soluzione innovativa progettata per aiutare la gestione dei costi di trasporto e di stoccaggio
- Diluitbox è stato progettato per garantire il miglior compromesso tra accessibilità e semplicità nelle operazioni di pulizia
- Può contenere diverse dimensioni della tanica: 5lt, 2 x 2lt, 3 x 1lt
- Cabinet richiudibile per ridurre gli ingombri di stoccaggio
- Cabinet modulare
- Personalizzabile
- Materiale in ABS
- Piastra di fissaggio a muro in Nylon ad alta resistenza
- Montaggio senza attrezzi

### INCLUSO NELL'IMBALLO:

- Chiavi per chiusura
- Viti di fissaggio
- Piastra di fissaggio

- Diluitbox, an innovative solution designed to help the management of the costs of transportation and storage
- Diluitbox is designed to ensure the best compromise between accessibility and simplicity in cleaning operations
- Different sizes of the tank: 5 lt, 2lt 2 x 3 x 1lt
- Closable cabinet to reduce the storage space
- Modular cabinet
- Customizable
- ABS material
- High-resistance nylon wall mounting plate
- No tools required

### INCLUDED IN THE PACKAGE:

- Four keys for closing
- Fixing screws
- Mounting plate

ESEMPIO COMBINAZIONE CON DILUIT 4 PRODOTTI - EXAMPLE OF COMBINATION WITH DILUIT FOR 4 PRODUCTS



# MULTIBOX SERIES

CABINET IN ACCIAIO INOX - STAINLESS STEEL CABINET

## CARATTERISTICHE GENERALI / GENERAL FEATURES

- Struttura completa in acciaio inossidabile
- Munita di serratura di sicurezza
- Contiene da 1 a 4 soluzioni
- Diluit Plus (non Inclusi) e da 1 a 4 serbatoi di prodotti
- Kit di installazione incluso

### ACCESSORI:

- Vaschetta raccolta gocce
- Staffe montaggio a parete

- Stainless steel structure
- Equipped with safety lock
- Suitable for 1 to 4 solutions
- Diluit Plus (not Included) and 1 to 4 tanks for chemical products.
- Installation kit included

### ACCESSORIES:

- Drip tray
- Wall mounting brackets



MULTIBOX 1+1



MULTIBOX 2+2



MULTIBOX 2+4



MULTIBOX 4+4

# DOSI PRO SERIES

SISTEMA DI DILUIZIONE - DILUTION SYSTEMS



## CARATTERISTICHE GENERALI / GENERAL FEATURES

- Performance migliorate
  - Affidabilità
  - Certificati Disponibili F-gap e A-gap
  - Nuovo design
  - Certificazioni A-gap e F-gap, saranno come quelle precedenti: UPC, ASSE 1055 per gli USA, Watermark per l'Australia;
  - Il prezzo rimarrà lo stesso;
  - La maggior parte degli accessori sono compatibili con Diluit Plus
  - Include le più recenti tecnologie Venturi e valvola di non ritorno come la serie Diluit Plus
- 
- Improved performances
  - Reliability
  - F-gap and A-gap certificates available
  - New design
  - A-gap and F-gap certificates are the same as the previous ones: UPC, ASSE1055 for the USA, Watermark for Australia;
  - No price variation;
  - Most of the accessories are Diluit Plus compatible
  - Based on the latest Venturi technology and equipped with a non-return valve mounted on the Diluit Plus series

Range maggiore - Enhanced range		IMMAGINE PICTURE
DESCRIZIONE DESCRIPTION		
DOSI PRO	1 Prodotto - Product 1GPM - A-gap	
DOSI PRO	1 Prodotto - Product 4GPM - A-gap	
DOSI PRO	1 Prodotto - Product 1GPM - F-gap	
DOSI PRO	1 Prodotto - Product 4GPM - F-gap	
DOSI PRO	2 Prodotti - Products 1GPM - A-gap	
DOSI PRO	2 Prodotti - Products 4GPM - A-gap	
DOSI PRO	2 Prodotti - Products 1GPM - F-gap	
DOSI PRO	2 Prodotti - Products 4GPM - F-gap	

Performance migliorate - Improved performance		
Descrizione - Description	F-GAP	A-GAP
Pressione - Pressure	1,5 Bar to 6,9 Bar	1,5 Bar to 6,9 Bar
Tubo Venturi Grigio Gray Venturi tube	Portata - Flow rate - 4 l/min	Portata - Flow rate - 4 l/min
	Rapporto - 2,9:1 to 1000:1 Dilution ratio - 2,9:1 to 1000:1	Rapporto - 3.27:1 to 667:1 Dilution ratio - 3.27:1 to 667:1
Tubo Venturi Giallo Yellow Venturi tube	Portata - Flow rate - 14 l/min	Portata - Flow rate - 16 l/min
	Rapporto - 5.5:1 to 2000:1 Dilution ratio - 5.5:1 to 2000:1	Rapporto - 7.56:1 to 1667:1 Dilution ratio - 7.56:1 to 1667:1
Materiale Material	Valvola a sfera – corpo placcato in ottone - PP + FG O-ring - NBR linea di aspirazione - PVC - PP + FG - FPM Ball valve – Chrome-plated brass Body- PP + FG O-ring - NBR Suction line - PVC - PP + FG - FPM	Valvola a sfera – corpo placcato in ottone - PP + FG O-ring - NBR linea di aspirazione - PVC - PP + FG - FPM Ball valve – Chrome-plated brass Body- PP + FG O-ring - NBR Suction line - PVC - PP + FG - FPM



# WASH PLUS SERIES

SISTEMA AUTOMATICO DILUIZIONE/DISTRIBUZIONE PRODOTTI DI PULIZIA CONCENTRATI  
AUTOMATIC DILUTION/DELIVERY SYSTEM FOR CONCENTRATED CLEANING PRODUCTS

## CARATTERISTICHE GENERALI / GENERAL FEATURES

- Soluzione ideale per le operazioni di pulizia, risciacquo e disinfezione
- Applicazioni: macellerie, negozi di generi alimentari, pescherie, fornai, luoghi dove si confeziona il cibo e verdure, cucine, lavaggi autocarri, zone di caricamento merci, palestre (spogliatoi e centri benessere)
- Grandi prestazioni: capacità di aspirazione anche a basse pressioni dell'acqua, bassa sensibilità alle variazioni di pressione acqua
- Semplice ed affidabile: nessuna necessità di alimentazione elettrica o aria compressa, regolazione del rapporto di diluizione utilizzando gli ugelli calibrati
- Manutenzione minima: iniettore in plastica facilmente sostituibile in pochi secondi risolvendo i problemi di manutenzione a causa di incrostazioni, usura e sporcizia
- Disponibile modello senza coperchio

### ACCESSORI INCLUSI

- Tubo
- Spray Gun

- The ideal solution for clean, rinse and disinfection operations
- Applications: Butchers shops, grocery stores, fish shops, bakeries, kitchens, food and vegetables processing and packing areas, lorry wash, loading areas, health clubs, fitness centers.
- Great performance: strong suction capacity even at low water pressure, low sensitivity to water pressure variations
- Simple and reliable: no need for electrical power supply or compressed air, adjustment of dilution ratios through calibrated nozzles
- Minimum maintenance: plastic injectors are easily replaceable, in a few seconds. No more problems with wear, scaling and dirt
- Model without cover available

### INCLUDED ACCESSORIES:

- Tube
- Spray Gun



## Caratteristiche tecniche - Technical features

Temperatura lavoro - Working temperature	60°C max
Pressione di lavoro - Working pressure	0,5±5 bar
Suggerimenti di dosaggio per rapporti di diluizione - Metering tips for dilution ratios	211:1 ÷ 11:1 (0,50% ÷ 10,90%)
Dimensioni senza tubi - Dimensions without tubes	380x260x90
Peso - Weight	3,3 kg (solo stazione spray - spraying station only)

# EASY SERIES

SISTEMA MANUALE PER SCHIUMA - MANUAL FOAM SYSTEM



EASY FOAMER

Versione 1,3 / 2,5 litri - 1,3 / 2,5 liters version



EASY SPRAYER

Versione 1,3 / 2,5 litri - 1,3 / 2,5 liters version

## CARATTERISTICHE GENERALI / GENERAL FEATURES

- **APPLICAZIONE** della soluzione diluita con il JET.NEATSERIES è facile. La funzione di apertura e chiusura è controllata dall'attivazione manuale della leva. Per risciacquare, il contenitore con il prodotto concentrato viene scollegato mediante un attacco rapido che è stato progettato per permettere di effettuare un getto di grande ampiezza o un potente getto diretto. Questa gamma di prodotti, fornisce al personale un'unica soluzione. Il grande contenitore permette una maggiore presa per l'operatore JET.NEATSERIES riduce il tempo e la fatica di mescolare manualmente il prodotto concentrato, aumentando la produttività e le prestazioni di diluizione. Le soluzioni sono sempre miscelate secondo le istruzioni del produttore. Poiché il prodotto concentrato viene miscelato soltanto se attivato il dispenser, le caratteristiche del prodotto chimico risulteranno inalterate nel tempo.

- The application of the diluted solution through JET.NEAT SERIES is easy. To rinse, the vessel containing the concentrated product is disconnected using a quick connector which is designed to obtain a full width spray or a powerful direct blast when rinsing. Thanks to the large vessel it is easier to control and handle it. Jet Neat reduces time and the hassle of manually mixing concentrated products, which not only increases productivity, but also the dilution performance. Solutions are always mixed on the basis of the manufacturer's instructions. Since concentrated products are mixed only if the dispenser is activated, the characteristics of the chemical products will be unchanged over time.

## Caratteristiche tecniche - Technical features

Temperatura lavoro - Working temperature	45°C max
Pressione di lavoro - Working pressure	2÷6 bar

# FOAM SYSTEM SERIES

DETERGENTE A SCHIUMA CLASSICO - FOAM CLASSIC DETERGENT



Versione con risciacquo - Version with rinse



Versione senza risciacquo - Version without rinse

## CARATTERISTICHE GENERALI / GENERAL FEATURES

- Permette di generare una schiuma di qualità secca per il lavaggio e/o la disinfestazione delle superfici
- Evita lo spreco dell'acqua e dei prodotti utilizzati contribuendo anche alla protezione dell'ambiente al controllo dei costi
- Designed to generate high-quality dry foam for washing/disinfection of surfaces.
- It prevents water and chemical products waste, preserving the environment and reducing operational costs

### VANTAGGI:

- Alta qualità, schiuma asciutta
- Tempo di lavoro ottimale della schiuma sulle superfici
- Basso consumo d'acqua
- Possibilità di risciacquo con acqua
- Installazione diretta sui circuiti d'acqua a bassa pressione e ad aria compressa
- Versione in pvc fornita con un sostegno per il tubo flessibile incorporato, versione in aisi è fornita con un sostegno separato
- Il sistema può anche essere montato su un carrello con un compressore d'aria disponibile (optional)
- Manometro per acqua e aria incluso

### ADVANTAGES:

- High-quality, dry foam
- Optimal working time on the surface
- Lower water consumption
- Possibility to rinse with water
- Direct installation on low-pressure and compressed-air water circuits
- PVC version supplied with a support for the integrated flexible tube, the AISI version is supplied with a separate support
- The system can also be mounted on a cart together with an air compressor (optional)
- Pressure gauge for monitoring water and air pressure is included

### Caratteristiche tecniche - Technical features

Temperatura lavoro - Working temperature	40°C max
Pressione di lavoro - Working pressure	2÷6 bar
Portata - Flow rate	3,3 lt/min

# MULTI CLEAN SERIES

SISTEMA PER GENERARE SCHIUMA - SPRAY FOAM SPRAY SYSTEM



## CARATTERISTICHE GENERALI / GENERAL FEATURES

- Permette di generare una schiuma di qualità secca per il lavaggio e/o la disinfestazione delle superfici
- Evita lo spreco dell'acqua e dei prodotti utilizzati contribuendo anche alla protezione dell'ambiente al controllo dei costi

### VANTAGGI:

- Alta qualità, schiuma asciutta
- Tempo di lavoro ottimale della schiuma sulle superfici
- Basso consumo d'acqua
- Possibilità di risciacquo con acqua
- Installazione diretta sui circuiti d'acqua a bassa pressione e ad aria compressa
- Versione in pvc fornita con un sostegno per il tubo flessibile incorporato, versione in aisi è fornita con un sostegno separato
- Il sistema può anche essere montato su un carrello con un compressore d'aria disponibile (optional)
- Manometro per acqua e aria incluso

- Designed to generate high-quality dry foam for washing/disinfection of surfaces.
- It prevents water and chemical products waste, preserving the environment and reducing operational costs

### ADVANTAGES:

- High-quality, dry foam
- Optimal working time on the surface
- Lower water consumption
- Possibility to rinse with water
- Direct installation on low-pressure and compressed-air water circuits
- PVC version supplied with a support for the integrated flexible tube, the AISI version is supplied with a separate support
- The system can also be mounted on a cart, together with an air compressor (optional)
- Pressure gauge for monitoring water and air pressure is included

## Caratteristiche tecniche - Technical features

Temperatura lavoro - Working temperature	45°C max
Pressione di lavoro - Working pressure	2÷6 bar
Portata - Flow rate	3,3 lt/min (FOAM) - 9,8 lt/min (SPRAY)

# CAR WASH SERIES

SISTEMA COMPATTO PER CAR WASH - COMPACT CAR WASH SYSTEM

## MODELLI E CARATTERISTICHE TECNICHE - MODELS AND TECHNICAL FEATURES

MODELLI MODELS	TEMPERATURA LAVORO WORKING TEMPERATURE	PRESSIONE LAVORO WORKING PRESSURE	CONSUMO ACQUA WATER CONSUMPTION
CAR.WASH 01	Fino - Up to 50°C	2÷6 bar	4,2 lt/min
CAR.WASH 02	Fino - Up to 50°C	2÷6 bar	4,2 lt/min
CAR.WASH 03	Fino - Up to 50°C	2÷6 bar	4,2 lt/min



### CAR WASH 01

- **SISTEMA BRILLANTANTE PER AUTO** progettato per applicare soluzioni di brillantante su auto, camion e altri veicoli
- Funzione brillantante spray
- Tubo a rastrelliera incluso
- Sistema Venturi, nessuno pezzo in movimento
- Lavora senza alimentazione di corrente
- Consumo d'acqua 4,2 lt/min
- Lancia in PVC
- Il Sistema può essere montato con un carrello

- **RINSE-AID SYSTEM FOR AUTOMATIC CAR WASH** designed to apply rinse-aid solutions on cars, trucks and other vehicles
- Spray rinse-aid function
- Tube rack included
- Venturi System (no moving pieces)
- No power supply required
- Water consumption: 4,2 lt/min
- PVC lance
- The system can be mounted on a cart

### CAR WASH 02

- **SISTEMA COMBINATO DI NEBULIZZAZIONE E RISCIAQUO PER AUTO** progettato per nebulizzare shampoo o detergente di pre-lavaggio ed applicare brillantante su auto, camion e altri veicoli
- Funzione brillantante spray
- Tubo a rastrelliera incluso
- Sistema venturi, nessuno pezzo in movimento
- Lavora senza alimentazione di corrente
- Uscita d'acqua incorporata
- Il sistema può essere montato con un carrello

- **COMBINED SPRAY AND RINSE SYSTEM FOR AUTOMATIC CAR WASH** designed to spray pre-wash shampoos or detergents and apply rinse-aid solution on cars, trucks and other vehicles
- Spray rinse-aid function
- Tube rack not included
- Venturi system (no moving pieces)
- No power supply required
- Integrated water outlet
- The system can be mounted on a cart





# CAR WASH SERIES

SISTEMA SINGOLO PER CAR WASH - SINGLE CAR WASH SYSTEM



## CAR WASH 03

- **SISTEMA SPRAY COMPATIBILE CON AUTO PER ALCALINI FORTI E ACIDI** progettato per nebulizzare detergenti aggressivi o prodotti chimici acidi in diversi settori: trasporto, industria, istituti, agricoltura
  - Funzione nebulizzazione di prodotti chimici alcalini e acidi forti
  - Tubo a rastrelliera incluso
  - Sistema Venturi, nessuno pezzo in movimento
  - Lavora senza alimentazione di corrente
  - Tubo Venturi in PVDF
  - Il sistema può essere montato con un carrello
- 
- **SPRAYING SYSTEM FOR CAR WASH, COMPATIBLE WITH ACID AND STRONG ALKALYNE** designed to spray acid chemical products or aggressive detergents in several sector such as: transport, industry, institutions, agriculture
  - Spray function applied to alkalyne chemical products and strong acids
  - Tube rack included
  - Venturi system (no moving pieces)
  - No power supply required
  - PVDF Venturi tube
  - The system can be mounted on a cart

## ACCESSORI - ACCESSORIES

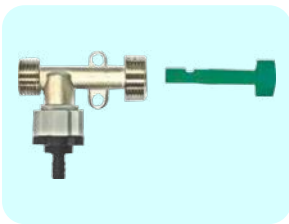

- Tubo Venturi con valvola di sicurezza (Verde)
- 
- Venturi tube with Safety Valve (Green)

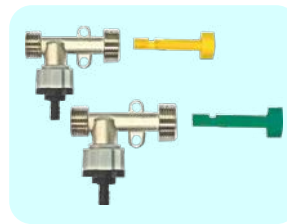

- 2 tubi Venturi con Valvola di Sicurezza per CAR.WASH 02 (Giallo - Verde)
- 
- 2 Venturi tubes with Safety Valve for CAR.WASH 02 (Yellow - Green)

# CAR WASH SERIES

SISTEMA COMPLETO PER CAR WASH - COMPLETE SYSTEM FOR CAR WASH

## CAR WASH KIT

### • SISTEMA COMPLETO PER APPLICAZIONI CAR WASH

- Pompa pneumatica da 18 lt/min
- Corpo in polipropilene
- Membrane in teflon
- Non richiede elettricità
- Bassa manutenzione
- Lancia in acciaio inossidabile da 60 cm

### • COMPLETE KIT FOR CAR WASH APPLICATION

- Pneumatic pump (18 lt/min)
- Polypropylene body
- Teflon diaphragms
- No electricity required
- Low maintenance
- 60 cm stainless steel lance

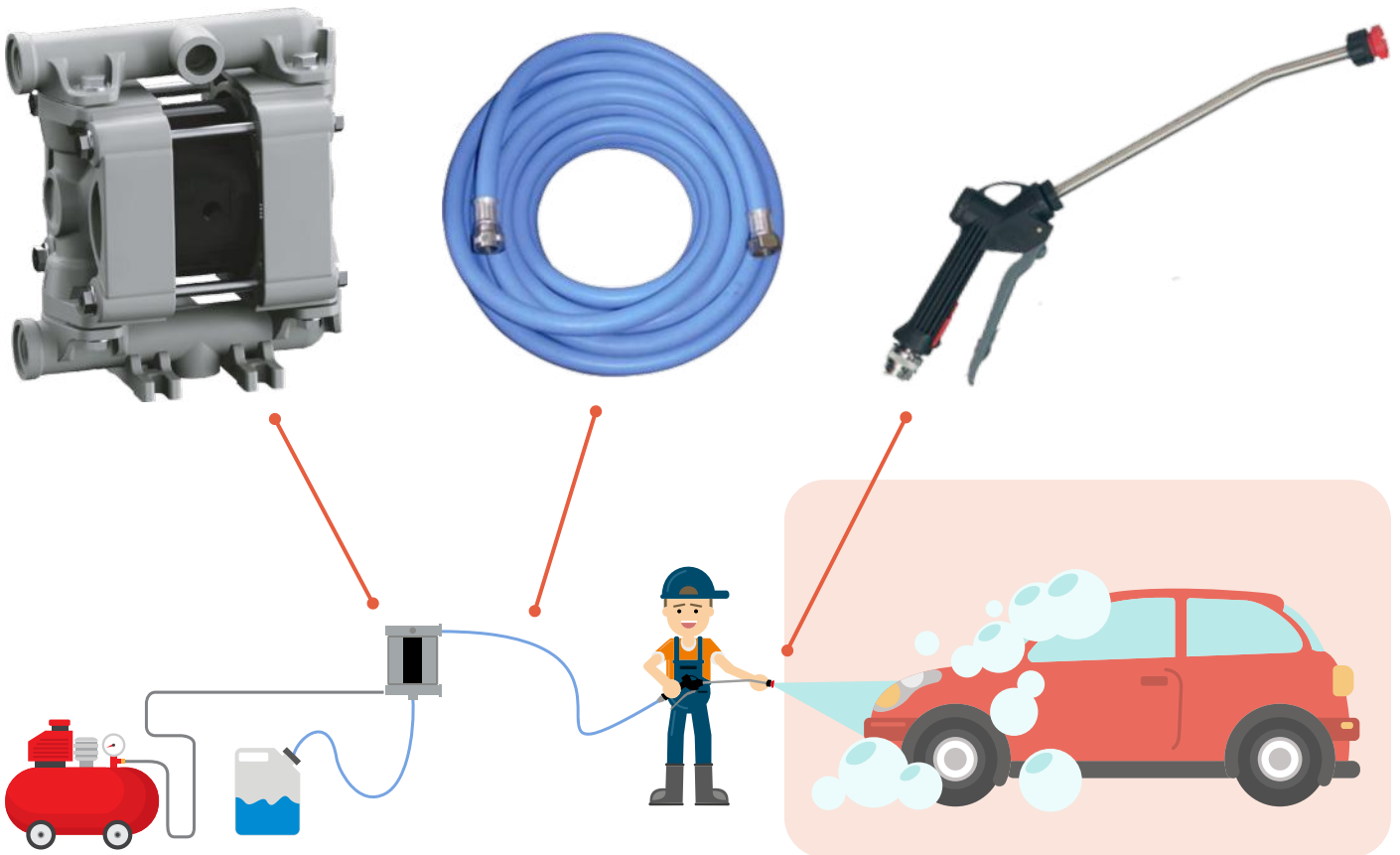

# JET FOAMER SERIES

GENERATORE DI SCHIUMA MOBILE - MOBILE FOAM GENERATOR



## CARATTERISTICHE GENERALI / GENERAL FEATURES

Jet Foamer è un potente generatore di schiuma progettato per offrire una facile mobilità. Fornisce una schiuma densa e asciutta, che potrebbe essere regolata con un regolatore di iniezione d'aria. Il suo robusto diaframma con un sigillo in Viton e il suo serbatoio non pressurizzato offrono resistenza, durata e sicurezza per il cliente e l'utente. Il serbatoio ha circa 60 litri di capacità e un tubo da 9 metri, garantendo a processo completo di sanificazione con elevata mobilità e sicurezza.

JetFoamer is a powerful foam generator designed to offer easy mobility. It provides a dense and dry foam, that might be adjusted through an air injection regulator. Its sturdy diaphragm equipped with a Viton seal and its non-pressurized tank offer resistance, durability and safety for clients and users. The tank has a capacity of about 60 liters and is equipped with a 9-meter tube, guaranteeing a complete process of sanitization, along with high mobility and safety.

## APPLICAZIONI / APPLICATIONS



Veicolo - Vehicle



Cucina - Kitchen



Industrie - Industries



Industria alimentare e delle bevande  
Food and beverage industry



Celle frigorifere  
Refrigeration rooms

## VANTAGGI / ADVANTAGES

- Alimentato ad aria compressa.
- Progettato per essere facilmente spostato.
- Serbatoio da 60 litri per prodotto proporzionato, che consente una facile conservazione e ampie aree di applicazione.
- Facile regolazione di densità e distanza per l'applicazione di schiuma.
- Pompa a membrana con guarnizione in Viton che offre una maggiore resistenza chimica, riducendo i costi di manutenzione.
- Il serbatoio non è pressurizzato, limitando il rischio di incidenti di pressione.
- Non è necessario disporre di certificazione annuale.
- Soddisfa tutti i requisiti NR12.
- Protezione contro il ritorno di schiuma sulla linea dell'aria compressa.
- Powered by compressed air.
- Designed to be easily moved.
- The 60 liters tank for proportioned product, allows an easy storage and can be used in many extensive areas.
- Easy adjustment of density and distance for the foam application.
- Diaphragm pump equipped with a Viton seal that offers a greater chemical resistance, reducing maintenance costs.
- The non-pressurized tank reduces the risk of pressure accidents.
- No annual certification required.
- Meets all NR12 requirements.
- Protection against foam return on the compressed air line.

## Caratteristiche - Features

Tubo di applicazione lungo 9 m - 9-meter application tube	Pressione dell'aria compressa: Compressed air pressure:
Gamma di schiuma da 3 a 8 m di lunghezza - Foam range: 3 to 8 meters long	Min. 2,7 bar (2,8 kgf/cm <sup>2</sup> o or 40 psi)
	Max. 5,5 bar (5,6 kgf/cm <sup>2</sup> o or 80 psi)

# JET FOAMER SERIES

GENERATORE DI SCHIUMA MOBILE - MOBILE FOAM GENERATOR

## APPLICAZIONE DELL'ATTREZZATURA / EQUIPMENT'S APPLICATION

1. Hosebarb - 1/2" NPT x Ø 3/4"
2. Ball Valve
3. Hexhead Reducer
4. Application Wand
5. Air Valve Regulator
6. Diaphragm Pump
7. Air Filter Regulator
8. T Connection - Mixer
9. Check Valve
10. Hosebarb - 1/4" NPT x Ø 3/8"
11. Hosebarb Elbow - 1/4" NPT x Ø 3/8"
12. Hosebarb Elbow - 1/8" NPT x Ø 1/4"
13. Air Quick Connection - PU Tube 8mm
14. Extended Adapter 1/4" NPT
15. Extended Hosebarb - 1/2" NPT x Ø 3/4"
16. Hosebarb Elbow - 1/2" NPT x Ø 3/8"
17. Junction
18. Collector Filter
19. Inox Plate
20. Wheel

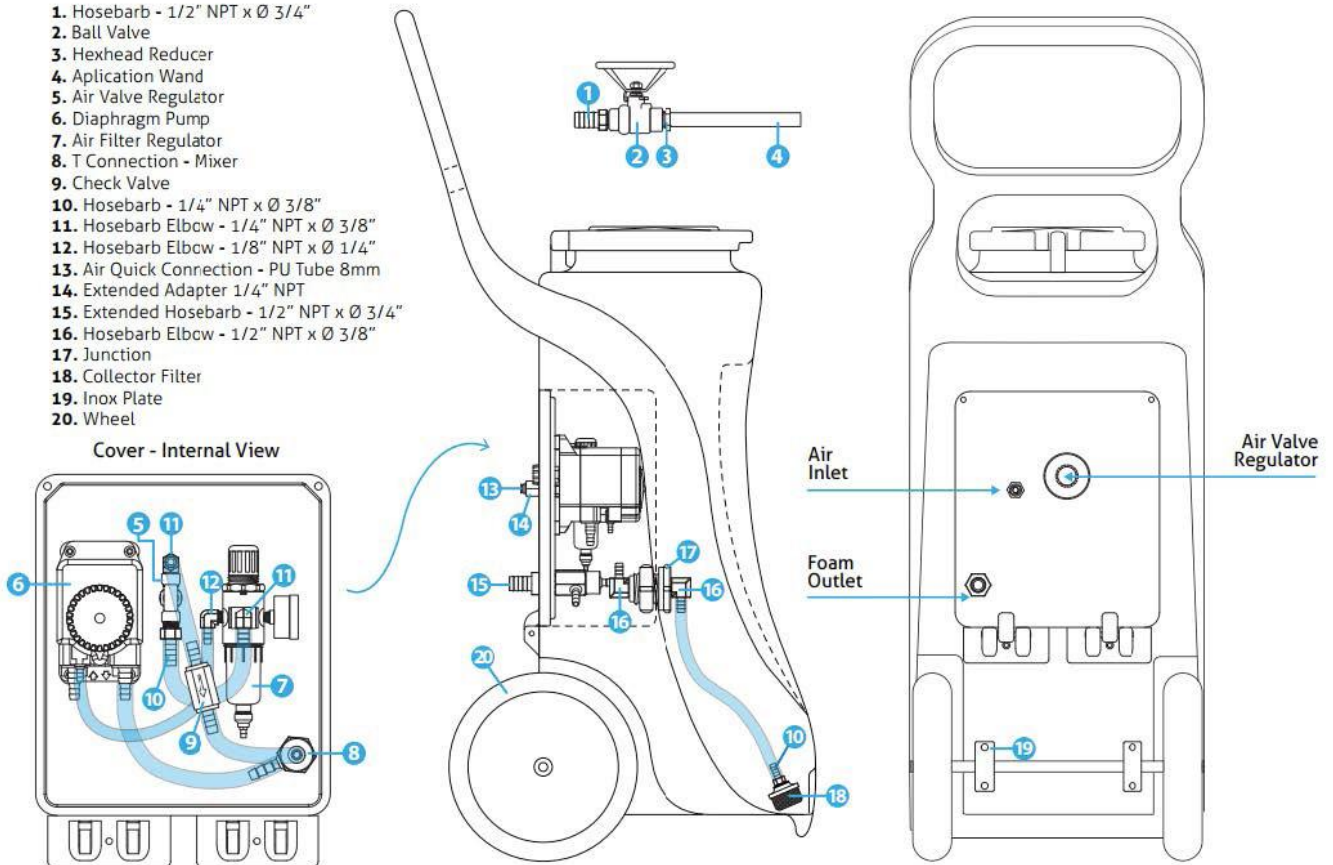

# SCRUBBER SERIES

SISTEMA DI RIEMPIMENTO PER SCRUBBER MACHINE - REFILL SYSTEM FOR SCRUBBER MACHINE

## REFILL SCR CON VENTURI - SCR REFILL EQUIPPED WITH VENTURI TUBE



- **SISTEMA DI EROGAZIONE PRODOTTI CHIMICI** che miscela costantemente e automaticamente la quantità giusta di prodotti chimici per riempire la lavapavimenti mediante una pistola erogatrice
  - Funzione rabbocco e risciacquo
  - Concezione HACCP, scorrevole, ergonomico e altamente resistente
- 
- **CHEMICAL PRODUCTS DISPENSING SYSTEM** constantly and automatically mixing the right amount of chemicals to refill scrubber machines through a filling nozzle
  - Refilling and rinse function
  - HACCP concept, easily sliding, ergonomic and highly resistant

## MODELLI E CARATTERISTICHE TECNICHE - MODELS AND TECHNICAL FEATURES

TEMPERATURA LAVORO WORKING TEMPERATURE	PRESSIONE LAVORO WORKING PRESSURE	PORTATA FLOW RATE
Fino - Up to 50°C	2÷6 bar	15 lt/min

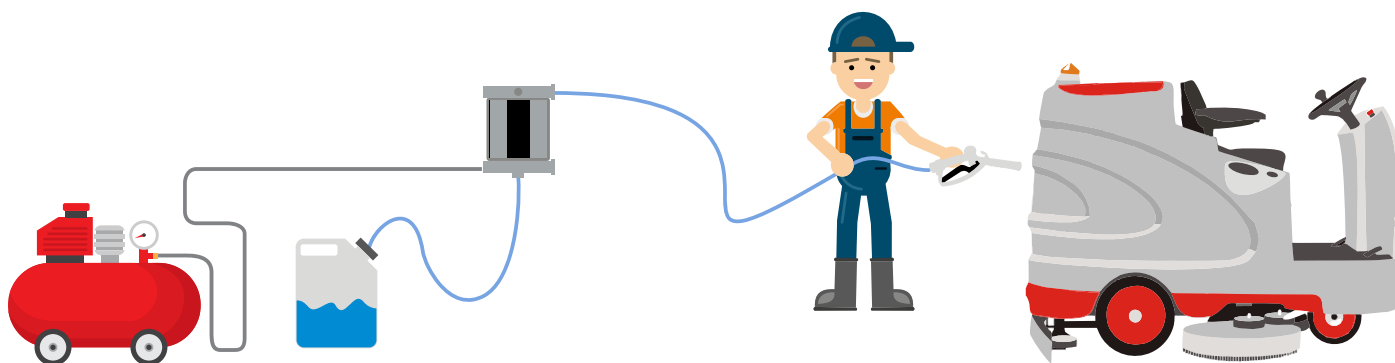



# HYDROPUMP SERIES

POMPA PROPORZIONALE IDRAULICA - PROPORTIONAL HYDRAULIC PUMP



## HYDROPUMP

- Concezione HACCP
  - Dosaggio proporzionale
  - Lavora senza Elettricità e senza Aria Compressa
  - Genera un dosaggio proporzionale reale calcolato sulla portata dell'acqua
  - By-pass integrato per il risciacquo
  - Sfiataio d'aria integrato
  - Pochi pezzi in movimento
  - Pistone Intercambiabile con Molle in lega Hastelloy
- 
- HACCP concept
  - Proportional dosing
  - No electricity and compressed air required
  - Generates a real proportional dosing which is calculated on the basis of the water flow rate
  - Integrated rinsing by-pass
  - Integrated airhole
  - Few pieces in movement
  - Interchangeable piston equipped with Hastelloy spring

## MODELLI E CARATTERISTICHE TECNICHE - MODELS AND TECHNICAL FEATURES

DOSAGGIO DOSING	PORTATA FLOW RATE
0,15 ÷ 1,5%	700 lt/h
0,8 ÷ 5%	700 lt/h

## HYDRA CAR WASH

- **POMPA DOSATRICE**
- Testa in PVDF
- Sfere in ceramica
- Diaframma in PTFE resistenza e compatibilità con tutti i prodotti chimici
- Regolazione manuale della portata 0÷100%
- Valvola di spurgo manuale
- Montaggio a muro con staffa di fissaggio (inclusa)
- Tenute speciali per applicazioni car wash

- **DOSING PUMP**
- PVDF pump head
- Ceramic balls
- PTFE diaphragm resistant and compatible with all the chemical products
- Flow rate manual adjustment 0÷100%
- Manual purge valve
- Wall mounting bracket (included)
- Special seals for car wash application



## MODELLI E CARATTERISTICHE TECNICHE - MODELS AND TECHNICAL FEATURES

PORTATE FLOW RATES	PRESSIONI PRESSURES	CC/IMP. CC/STROKE	CONNESSIONI CONNECTIONS	IMP./MIN STROKES/MIN.	ASSORBIMENTO CONSUMPTION	PESO WEIGHT	DIMENSIONI DIMENSIONS	PROTEZIONE PROTECTION DEGREE
5 l/h	8 bar	0,52	4x6	160	12 Watt	3 kg	190,5x92x135,5 mm	IP65
3 l/h	10 bar	0,52	4x6	160	12 Watt	3 kg	190,5x92x135,5 mm	IP65



## **SOAP & PAPER DISPENSER** PRODUCTS





# ARIES SOAP DISPENSERS

Alta qualità, eleganza e giusto prezzo: gli erogatori di sapone Aries sono la soluzione ideale per l'igiene delle mani in ogni ambiente. Le nostre pompe innovative consentono di utilizzare un'ampia selezione di prodotti per la cura delle mani: saponi liquidi e schiuma, spray, creme e gel. High quality, elegance and fair price: the Aries soap dispensers are ideal for hand hygiene in general. Our innovative pumps allow the use of a large selection of hand care products including liquid and foam soaps, sprays, creams and gels.



## CARATTERISTICHE PRINCIPALI - MAIN FEATURES

- Erogatore di sapone adattabile a ogni tipo di pompe e contenitori
  - Idoneità alla maggior parte di prodotti per la cura delle mani
  - Sistema pompa e sacchetto usa e getta disponibile per quei luoghi che richiedono un elevato livello di igiene, come gli ospedali
  - Robusta plastica ABS di qualità elevata
  - Possibilità di ricarica esclusiva, con sistema di innesto sacche personalizzato
  - Disponibili opzioni di design personalizzato per la copertura anteriore\*
- 
- Soap dispenser matching various kinds of pumps and containers
  - Compatible with most of hand care products
  - Disposable medical bag system available for places requiring a high level of hygiene such as hospitals
  - Robust, high-quality ABS plastic
  - Exclusive and customizable bag refill system
  - Possible customization of the front panel\*

## OPZIONI DELLA POMPA - PUMP OPTIONS



Pompa per liquido 2 ml  
Liquid pump 2ml



Pompa spray 0,5 ml  
Spray pump 0.5ml



Pompa per schiuma 0,6 ml  
Foam pump 0.6ml



Pompa da 1 ml per sacchetto ospedaliero usa e getta  
1 ml pump for disposable medical bag

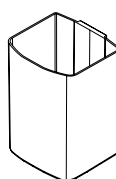

Serbatoio ricaricabile da 900 ml  
900ml refillable reservoir



Sacchetto usa e getta da 800 ml  
800ml disposable bag



Sacchetto ospedaliero usa e getta da 800 ml  
800ml disposable medical bag

## SPECIFICHE - SPECIFICATIONS

Idoneità - Suitability	Sapone in schiuma, liquido, spray, crema, disinfettante, gel mani con perline - Foam soap, liquid, spray, cream, disinfectant, micro-granular hand gel
Capacità - Capacity	Sacchetto usa e getta da 800 ml - Disposable bag 800ml Serbatoio ricaricabile da 900 ml - Refillable reservoir 900ml Sacchetto ospedaliero usa e getta da 800ml - Disposable medical bag 800ml
Pompa - Pump	Pompa fissa per liquido, spray o schiuma e pompa usa e getta per sapone liquido - Fixed liquid, spray or foam pump and disposable liquid soap pump
Dimensioni e peso - Dimensions and weight	Altezza: 255 mm, Larghezza: 120 mm, Profondità: 115 mm, Peso: 0,33 kg - Height: 255mm, Width: 120mm, Depth: 115mm, Weight: 0.33kg



## ARIES HAND TOWEL DISPENSER

Un robusto dispenser di asciugamani di carta piegati, utilizzabile con una vasta gamma di formati. Per asciugamani piegati di profondità inferiore a 100 mm è disponibile una piastra di adattamento.

A sturdy paper hand towel dispenser suitable for a wide range of sizes. For folded towels (< 100 mm depth), we offer an adaptor plate.

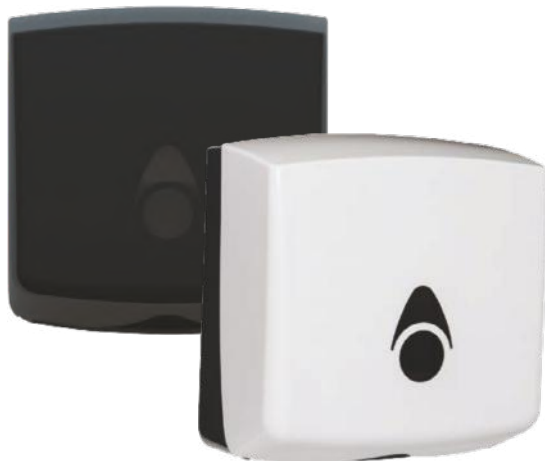

### CARATTERISTICHE PRINCIPALI - MAIN FEATURES

- Design versatile: eroga asciugami di carta interfogliati a V, piegati a C, W e Z
  - L'erogazione singola riduce gli sprechi al minimo
  - Piastra di adattamento per asciugamani molto stretti
  - Facile manutenzione e ricarica
- 
- Versatile design: dispenser of V-folding interleaved paper towels and C,W,Z-folding paper towels
  - Single towel dispensing reduces waste
  - Adaptor plate for extra-narrow paper towels
  - Easy maintenance and refill

### SPECIFICHE - SPECIFICATIONS

Idoneità Suitability	Asciugami di carta interfogliati a V, piegati a C, W e Z con profondità minima 65 mm e larghezza max 255 mm V-folding interleaves paper towels, and C,W,Z-folding paper towels minimum depth: 65mm, max. width: 255mm
Capacità Capacity	2,5 confezioni standard 2.5 standard packs
Dimensioni e peso Dimensions and weight	Altezza: 295 mm, Larghezza: 290 mm, Profondità: 145 mm, Peso: 0,71 kg Height: 295mm, Width: 290mm, Depth: 145mm Weight: 0.71kg

## ARIES CENTREPULL DISPENSER

Un dispenser pratico e versatile che si adatta a rotoli perforati e non perforati. La soluzione ideale per un accesso rapido agli asciugamani di carta.

A practical and versatile dispenser that fits perforated and non-perforated centrepull rolls. The ideal solution for a quick supply of paper towels.



### CARATTERISTICHE PRINCIPALI - MAIN FEATURES

- Design compatto
  - La scelta perfetta per bagni, cucine, palestre e garage
  - Esclusivo meccanismo di strappo che riduce al minimo gli sprechi e l'impatto sull'ambiente
  - Montaggio, manutenzione e ricarica semplici
  - Disponibile adattatore per erogazione di singoli fogli
- 
- Compact design
  - A perfect choice for kitchens, gymnasiums and garages
  - Unique 'tear-off' mechanism reducing paper waste and environmental impact
  - Easy mounting, maintenance and refill
  - Adaptor for single sheet dispensing is available

### SPECIFICHE - SPECIFICATIONS

Idoneità Suitability	Rotoli con altezza massima di 230mm Rolls with a maximum height of 230mm
Capacità Capacity	Diametro max. di 205 mm Max diameter 205mm
Dimensioni e peso Dimensions and weight	Altezza: 325 mm, Larghezza: 250 mm, Profondità: 230 mm, Peso: 1,16 kg Height: 325mm, Width: 250mm, Depth: 230mm Weight: 1.16kg



# ARIES AUTOCUT HAND TOWEL DISPENSER

Ideale per gli ambienti in cui l'igiene è fondamentale. Il sistema rilascia fogli piatti pretagliati di asciugamani di carta, riducendo al minimo il rischio di contaminazione incrociata poiché solo la carta è toccata, non il dispenser.

The autocut hand towel dispenser is ideal for environments where hygiene is essential. The system delivers pre-measured flat sheets of paper towels, reducing the risk of cross contamination since the user only touches paper and not the dispenser.



## CARATTERISTICHE PRINCIPALI - MAIN FEATURES

- Uno degli erogatori a taglio automatico più piccoli sul mercato
- Lunghezza ottimale dei fogli da 23,5 cm
- Meccanismo di caricamento automatico della carta chiudendo il coperchio
- La ridotta forza di trazione di 0,5 kg consente l'utilizzo di carta a bassa grammatura senza lacerazioni
- La lama di taglio si riaffila ogni volta che taglia la carta
- Il sistema sicuro di blocco con chiave evita danni o taccheggi
- Il meccanismo di taglio può essere facilmente estratto per pulizia e manutenzione

## SPECIFICHE - SPECIFICATIONS

Idoneità Suitability	Rotoli a 1 velo, 2 veli e 3 veli 1-ply, 2-ply and 3-ply rolls
Capacità rotoli Roll capacity	Diametro max.: 195 mm, Larghezza: 200 mm, Diametro min. dell'anima: 0,37 mm Max diameter: 195mm, Width: 200mm, Min core diameter: 0.37mm
Dimensioni e peso Dimensions and weight	Altezza: 345 mm, Larghezza: 323 mm, Profondità: 210 mm, Peso 1,05 kg Height: 345mm, Width: 323mm, Depth: 210mm Weight 1.05kg

- One of the smallest autocut dispensers in the market
- The best length of paper sheets (23.5 cm)
- Automatic paper loading mechanism when closing the dispenser
- The low pulling force (0.5 kg) allows the use of a low paper weight, preventing tearing
- Continuous self-sharpening cutting blade
- Safe locking system prevents damage or tampering
- The cutting mechanism can be easily removed for cleaning and maintenance





# ARIES TOILET ROLL MINI JUMBO DISPENSER

Bagni molto frequentati richiedono erogatori di asciugamani per alto traffico. Il modello Aries Jumbo ha dimensioni compatte ma è in grado di sostenere un utilizzo pesante. Busy toilets require efficient and highly functional paper dispensers. The Aries Jumbo model has a compact size but is strong enough to withstand intense use.



## CARATTERISTICHE PRINCIPALI - MAIN FEATURES

- Dimensione compatta, idonea per spazi anche molto piccoli
- Per carta perforata e non perforata
- Facile rifornimento
- Compact size, suitable for even small spaces
- For perforated and non-perforated paper
- Easy refill

## SPECIFICHE - SPECIFICATIONS

Idoneità Suitability	Rotoli jumbo con carta perforata o non perforata con una larghezza massima di 110 mm e un diametro dell'anima compreso 60 mm e oltre Maxi rolls of perforated or non-perforated paper (max width: 110mm. Core diameter: 60mm and more)
Capacità rullo Roll capability	Diametro max.: 200 mm Max diameter: 200 mm
Dimensioni e peso Dimensions and weight	Altezza: 245 mm, Larghezza: 225 mm, Profondità: 135 mm, Peso: 0,45 kg Height: 245mm, Width: 225mm, Depth: 135mm Weight: 0.45kg

# ARIES WASTE BIN

Sottile, compatto ed elegante, questo cestino può contenere fino a 25 litri di rifiuti. Con le sue rifiniture lisce e arrotondate, l'unità è facile da pulire e il cambio del sacchetto è facile e veloce. Idoneo per qualsiasi ambiente, il cestino è montato a parete per risparmiare spazio ed evitare che si possa rovesciare.

Slim, compact and elegant design, this waste bin can hold up to 25 litres of waste. With its smooth and rounded finish, the unit is easy to clean and changing waste bags is quick. Suitable for any environment, the waste bin is wall-mounted to save space.



## CARATTERISTICHE PRINCIPALI - MAIN FEATURES

- Montaggio a parete
- Capacità di 25 l.
- Design forte e resistente
- Facile da pulire
- Sacchetto immondizia facile da cambiare
- Wall-mounting
- 25 l. capacity
- Sturdy and durable design
- Easy to clean
- Easy replacement of waste bags

## SPECIFICHE - SPECIFICATIONS

Idoneità Suitability	Rivestimenti per 25 l. di rifiuti 25 l. waste bags
Capacità Capacity	25 l.
Dimensioni e peso Dimensions and weight	Altezza: 645 mm, Larghezza: 375 mm, Profondità: 200 mm, Peso: 2,65 kg Height: 645mm, Width: 375mm, Depth: 200mm Weight: 2.65kg



# ARIES MULTIFLEX SOAP DISPENSER

Il dosatore di sapone MultiFlex è molto versatile ed è concepito per ambienti che richiedono il massimo livello di igiene. Con il dosatore di sapone MultiFlex è possibile avere un design personalizzato per la copertura. Questo dosatore di sapone montato a parete è dotato di un meccanismo interno di erogazione 100% usa e getta per assicurare la massima igiene poiché cartuccia e pompa sono smaltite insieme. Questo elimina il rischio di contaminazione e garantisce una erogazione sicura per il sapone. Ideale per ospedali e altre aree che richiedono attenzione speciale all'igiene.

The MultiFlex soap dispenser is highly versatile and is designed for environments requiring the highest level of hygiene. The MultiFlex soap dispenser can be easily customized on the front cover. This wall mounted soap dispenser has a 100% disposable internal dispensing mechanism to ensure full hygiene integrity, as the cartridge and the pump are discarded together, eliminating the risk of contamination and providing a safe soap dispensing solution. Suitable for hospitals or other areas that require special attention to hygiene and care.



## CARATTERISTICHE PRINCIPALI - MAIN FEATURES

- Design personalizzabile per la copertura
  - Sistema ad alta sicurezza d'igiene
  - Pompe e flaconi possono essere smaltiti come un'unica unità in modo da eliminare il rischio di contaminazione
- 
- Customizable cover
  - Highly hygienic system
  - Pumps and bottles can be discarded together, eliminating the risk of contamination

## OPZIONI DELLA POMPA - PUMP OPTIONS



Pompa per liquido 1 ml  
Liquid pump 1 ml



Pompa spray 0,4 ml  
Spray pump 0,4 ml



Pompa per schiuma 0,4 ml e 0,65 ml  
Foam pump 0.4ml and 0.65ml

## SPECIFICHE

Idoneità Suitability	Sapone liquido, schiuma e spray Liquid, foam and spray soaps
Capacità Capacity	Flacone usa e getta da 1L Up to 1L
Dimensioni e peso Dimensions and weight	Altezza: 265 mm, Larghezza: 120 mm, Profondità: 103 mm Peso: 0,29 kg Height: 265mm, Width: 120mm, Depth: 103mm Weight: 0.29kg



## ANTI-COVID PRODUCTS

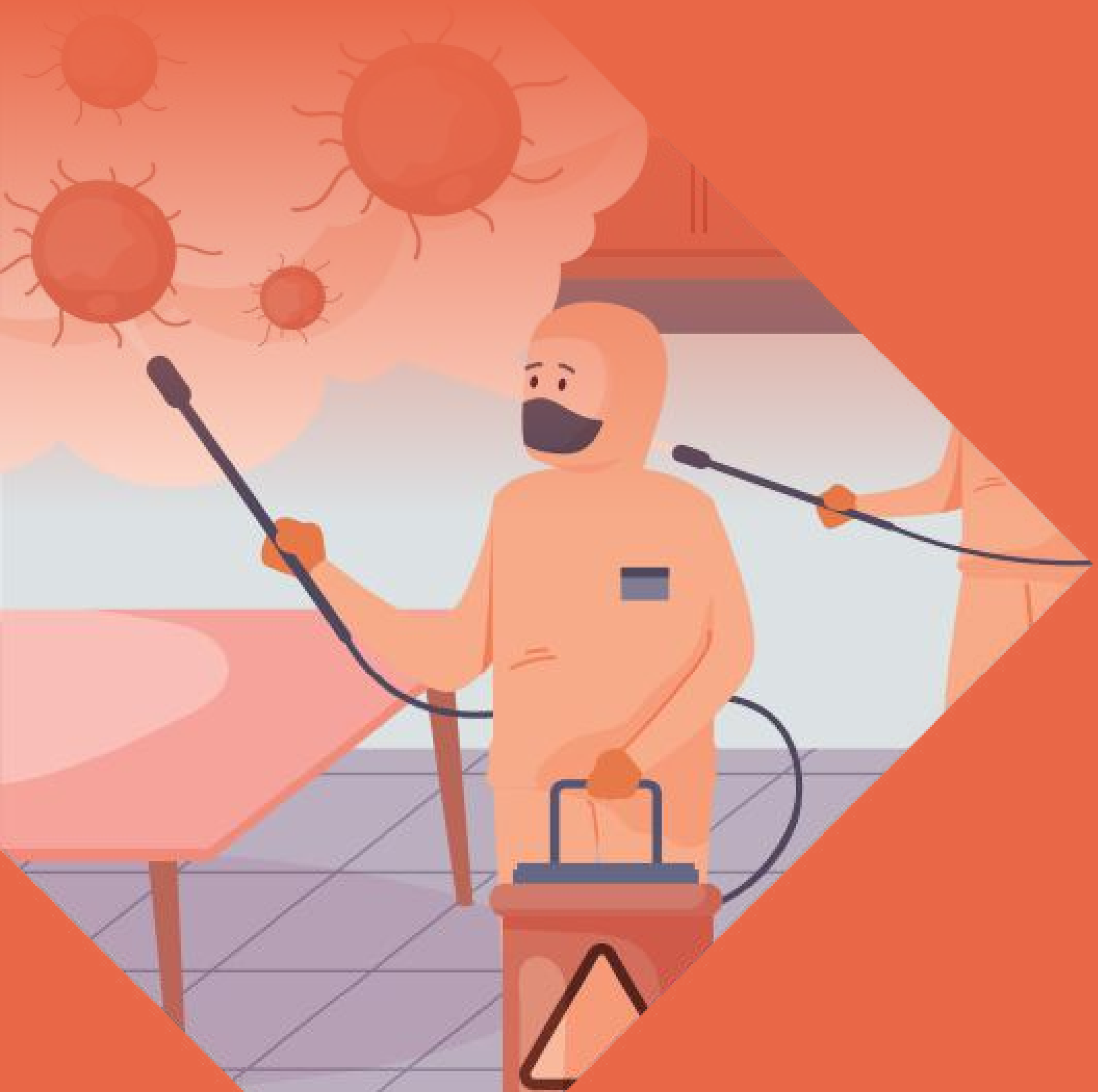



# SAN 01 SERIES

ATOMIZZATORE ULV PROFESSIONALE - PROFESSIONAL ULV ATOMIZER



## CARATTERISTICHE GENERALI / GENERAL FEATURES

**SAN01** è uno spruzzatore professionale ULV che utilizza un potente motore a soffiante in una struttura molto robusta.

- Destinato ad applicazioni sia a base di olio (seguendo le precauzioni necessarie) sia a trattamento chimico a base d'acqua
- Realizzato in polietilene ad alta densità e resistente agli agenti chimici.
- Raccordi in ottone
- Valvola a spillo di precisione
- Fornisce da 0-30 litri all'ora di prodotto chimico

Il sistema è utile per erogare la maggior parte dei prodotti chimici che sono etichettati per applicazioni con aerosol o nebbia, tra cui: Disinfettanti • Deodoranti • Germicidi • Insetticidi • Biocidi • Fumiganti • Fertilizzanti

Specifico per ambienti come scuole, serre, stalle, magazzini, hotel, piscine. La potenza della macchina e la dimensione delle particelle dipendono dalla viscosità del liquido erogato.

**SAN01** is a professional ULV sprayer powered by a blower motor, protected by a sturdy structure.

- Suitable for oil-based (following the necessary precautions) or water-based applications.
- Made of high-density polyethylene, resistant to chemicals.
- Brass fittings
- Precision needle valve
- Up to 30 litres of chemical product per hour.

The unit can dispense most chemical products, specific for aerosol or mist applications including: disinfectants, deodorants, germicides, insecticides, biocidal and fumigant products, and fertilizers. Suitable for hospitals, schools, greenhouses, stables, warehouses, hotels and swimming pools.

The sprayer power and the droplets size depend on the viscosity of the liquid dispensed.

### Caratteristiche tecniche - Technical features

Dimensioni (Largh.xLungh.xH) - Dimensions (WxLxH)	341x394x535 mm
Peso netto - Net Weight (without liquid)	6,3 Kg (13 lbs.)
Capacità del serbatoio - Tank Capacity	4 Litri - 4 Litres (1.06 US gallons)
Pressione di esercizio - Working pressure	da 1 a 5 bar - from 1 to 5 bars
Quantità erogata (regolabile) - Flow Rate (adjustable)	0-30 Litri/ora - 0-30 Litre (0-8 gallon)/hour
Dimensione delle particelle - Droplet Size	Ø 4,5 mm (ID)
Gittata effettiva - Effective Spray Distance	4-6 m. (in orizzontale) - 4-6 metres (horizontal) (13-20ft)
Lunghezza del cavo di alimentazione - Power Cord Length	6 metri - 6 Metres (20 ft)
Potenza motore - Motor Power	1,330 Watts
Voltaggio - Voltage	110-120VAC or 230 / 220VAC
Frequenza - Frequency	50/60 HZ



# SAN BS 01 SERIES

UNITÀ SPRAY PORTATILE A SPALLA - PORTABLE KNAPSACK SPRAYER



## CARATTERISTICHE GENERALI / GENERAL FEATURES

IL **SAN BS01** regolabile in pressione, è particolarmente robusto e progettato per spruzzare una soluzione detergente e / o disinfettante su terreni e superfici. Non richiede una connessione con acqua, aria o elettricità. La sua pompa ha una capacità di pressione massima di 5 bar e fornisce un getto fino a 8 metri. Fornito con una batteria ricaricabile agli ioni di litio che consente un uso continuo fino a 6 ore.

### VANTAGGI

- Leggero
- Portatile
- Portata regolabile
- Ergonomico
- Facile utilizzo
- Ampio range spray

### APPLICAZIONI

- Ospedali
- Ristoranti
- Hotel
- Spazi pubblici
- Giardini e spazi verdi
- Piscine
- Car wash

### Kit incluso

- caricatore batteria 100-240 Vac 50-60Hz
  - 1 batteria Lithium-ion : 2600 mAh
  - 1 pistola con lancia da 60cm
- Imballo: 420x255x554 mm  
Peso: 4.3 kg  
Colli per pallet 1m<sup>3</sup>: 16

### Supplied with

- Battery Charger 100-240 Vac 50-60Hz
  - 1 Lithium-ion battery: 2600 mAh
  - 1 Spray gun (60 cm.)
- Packing: 420x255x554 mm  
Weight: 4.3 kg  
Packages/1m<sup>3</sup> pallet: 16

The adjustable pressure **SAN BS01** sprayer is particularly sturdy and is designed for spraying a detergent and/or disinfectant solution on soils and surfaces. The SAN BS01 does not require a connection to water, air or electricity. Its pump has a maximum pressure capacity of 5 bars, guaranteeing a spray distance of up to 8 meters.

It is equipped with a Lithium-ion rechargeable battery, allowing a continuous use for up to 6 hours.

### ADVANTAGES

- Lightweight
- Portable
- Adjustable flow rate
- Ergonomic
- Easy to operate
- Large spray distance

### APPLICATIONS

- Hospitals
- Restaurants
- Hotels
- Public areas
- Garden and green areas
- Swimming Pools
- Car wash

## Caratteristiche tecniche - Technical features

Batterie - Batteries	Ricaricabile agli ioni di litio, 18V - Rechargeable Lithium-ion, 18V
Capacità batteria - Battery capacity	2600 mAh
Tempo di ricarica batteria - Battery charging time	1,5h (carica rapida) 4,5h (carica lenta) - 1.5h (quick charge) 4.5h (slow charge)
Pressione di lavoro - Working pressure	da 1 a 5 bar - from 1 to 5 bars
Portata - Flow	2.2 l/mn
Gittata - Spray distance	> 8 m
Tempo di esercizio - Working time	Circa 6h - About 6hrs
Capacità serbatoio - Tank capacity	15 litri - 15 litres





# SAN BM 03 SERIES

SISTEMA SPRAY MOBILE - MOBILE SPRAYER



## CARATTERISTICHE GENERALI / GENERAL FEATURES

**SAN BM 03** è un sistema regolabile in pressione è particolarmente robusto e progettato per spruzzare una soluzione detergente e / o disinfettante su terreni e superfici.

SAN BM 03 non richiede connessione ad acqua, aria o elettricità. La sua pompa ha una capacità di pressione massima di 7 bar e fornisce spray con un getto fino a 10 metri.

SAN BM 03 viene fornito con due batterie ricaricabili agli ioni di litio che consentono un uso continuo fino a 2 ore.

### VANTAGGI

- Portata regolabile
- Sistema portatile leggero ed ergonomico

### APPLICAZIONI

- Hospitals
- Restaurants
- Hotels

The adjustable pressure **SAN BM03** sprayer is particularly sturdy and is designed for spraying a detergent and/or disinfectant solution on soils and surfaces. It does not require a connection to water, air or electricity. Its pump has a maximum pressure capacity of 7 bars, guaranteeing a spray distance of up to 10 metres.

It is equipped with 2 Lithium-ion rechargeable batteries, allowing a continuous use for 2 hours.

### ADVANTAGES

- Adjustable flow rate
- Light and ergonomic portable unit

### APPLICATIONS

- Hospitals
- Restaurants
- Hotels

## Caratteristiche tecniche - Technical features

- Capacità del serbatoio: 30 litri
- Batterie: Ricaricabili agli ioni di litio, 18V
- Capacità della batteria: 2150 mAh
- Tempo di carica: 1h30 min (carica rapida)
- Pressione d'esercizio: da 1,5 a 6,5 bar
- Portata: 3,5 l/mn
- Gittata: fino a 10 m
- Tempo d'esercizio: circa 1h per batteria

Fornito di:

- Caricabatterie 100-240 vAC - 50-60HZ
- 2 Batterie agli ioni di litio: 2200 mAh
- 4 ugelli con diverso tipo di getto: piatto, diritto, nebbia e polverizzazione
- 1 Lancia spray da 60cm
- 6m di tubo flessibile

- Tank capacity: 30 litres
- Battery: Rechargeable lithium-ion, 18V
- Battery capacity: 2150 mAh
- Charging time: 1h30min (quick charge)
- Working pressure: from 1.5 to 6.5 bars
- Flow rate: 3.5 l/mn
- Spray range: Up to 10 m
- Working time: About 1h per battery

Supplied with

- Battery charger 100-240 vAC - 50-60HZ
- 2 Lithium-ion batteries : 2200 mAh
- 4 nozzles with different spraying modes: flat, straight, mist and pulverization
- 1 Spray gun (60 cm.)
- 6m of flexible hose



# SANIBOX MAX 3 SERIES

DISPENSER AD ALTA CAPACITÀ PER PRODOTTI DISINFETTANTI - HIGH-CAPACITY DISPENSER FOR SANITIZING CHEMICAL PRODUCTS

## CARATTERISTICHE GENERALI / GENERAL FEATURES

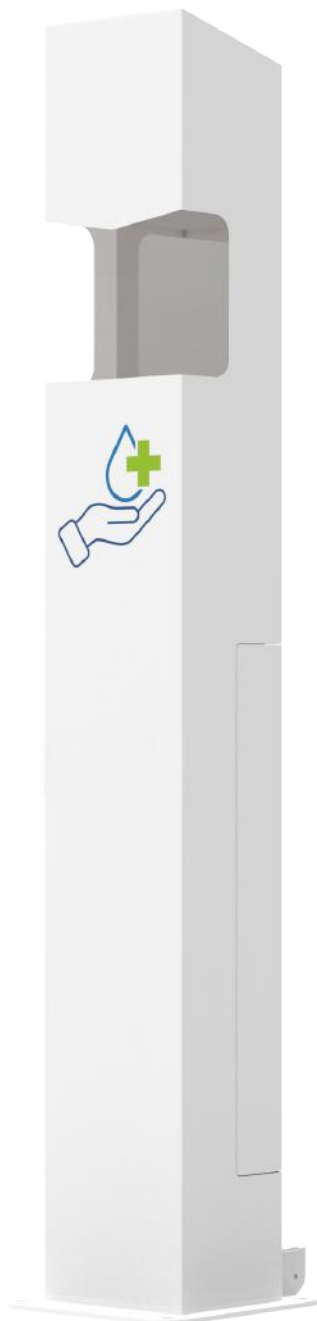

**SANIBOX MAX 3** è un dispenser di prodotti chimici igienizzanti dalla capacità di 3 litri. Il suo ingombro minimo, combinato con ampie possibilità di personalizzazione del marchio, lo rende la scelta migliore per installazioni in ambienti di piccole dimensioni come bar, uffici, ristoranti e palestre.

- La capacità massima di 3 litri consente di ottenere in media più di 3.000 dosi di gel igienizzante, riducendo al minimo la manutenzione richiesta per il riempimento o la sostituzione del serbatoio.
- Un sensore di prossimità permette l'erogazione del gel senza alcun contatto da parte dell'utente, garantendo la massima igiene e sicurezza.
- Il dosaggio peristaltico, con 3 livelli di regolazione della quantità di prodotto per ogni singola erogazione, rende il dispenser versatile e adatto ad ogni tipo di igienizzante utilizzato.
- Il sistema integrato di controllo del livello invia segnali diretti e in remoto, evitando così l'assenza improvvisa di disinfettante nel serbatoio.
- L'elegante e robusta struttura in metallo rende il dispenser adatto ad ogni tipo di ambiente.
- Il sistema è dotato di batterie ricaricabili per garantire una maggiore sostenibilità, evitando il frequente smaltimento delle tradizionali batterie esauste.
- L'unità è dotata di rotelle per consentire un facile trasporto e posizionamento; il basamento metallico è provvisto di fori per un eventuale fissaggio a terra.
- L'ampia superficie frontale, completamente liscia, permette di personalizzare l'unità con logo e colori del cliente.
- La chiusura a chiave dello sportello protegge il serbatoio del gel da eventuali furti o manomissioni.

**SANIBOX MAX 3** is a 3 litres capacity dispenser of sanitizing chemical products. Its minimal footprint, combined with a wide possibility of customization, makes it the best choice for the installation in small-sized places such as cafes, offices, restaurants and gyms.

- Its maximum capacity of 3 litres guarantees an average of more than 3,000 doses of sanitizing gel, minimizing the refilling/replacement operations.
- A proximity sensor allows touch free gel dispensing, guaranteeing maximum hygiene and safety.
- The peristaltic dosing, characterized by 3 levels of regulation of the product quantity for each shot, makes the dispenser flexible and suitable for any sanitizing product to be used.
- The integrated level control system sends direct or remote signals to the owner, avoiding lack of disinfectant in the device.
- Its sturdy and elegant metal structure makes this dispenser suitable for any place.
- The system is equipped with rechargeable batteries to ensure higher sustainability, avoiding the frequent disposal of traditional exhausted batteries
- The unit is provided with wheels for an easy transportation and positioning; the metal basement is provided with holes for optional ground fixation.
- The wide front surface, completely smooth, allows the user to customize the unit with his logo and colors.
- The key lock secures the gel tank, protecting it from thefts or tampering.



# SANIBOX MAX 3 SERIES

DISPENSER AD ALTA CAPACITÀ PER PRODOTTI DISINFETTANTI - HIGH-CAPACITY DISPENSER FOR SANITIZING CHEMICAL PRODUCTS

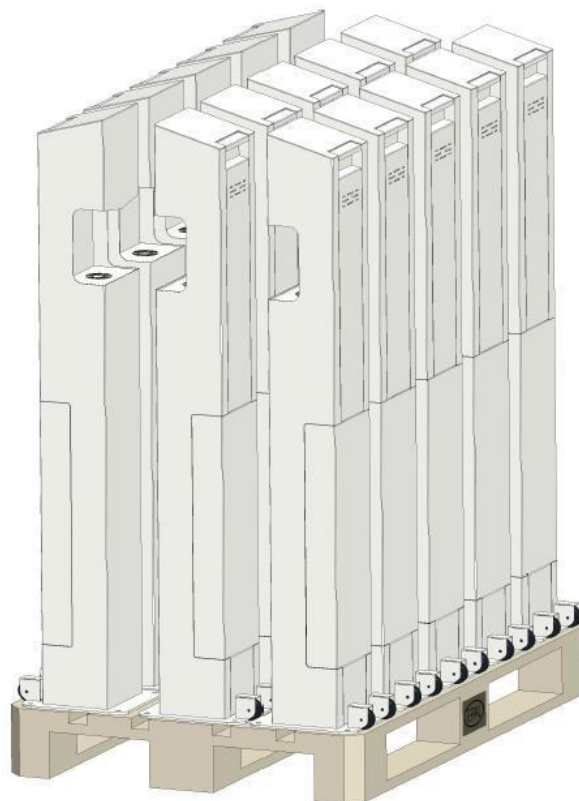
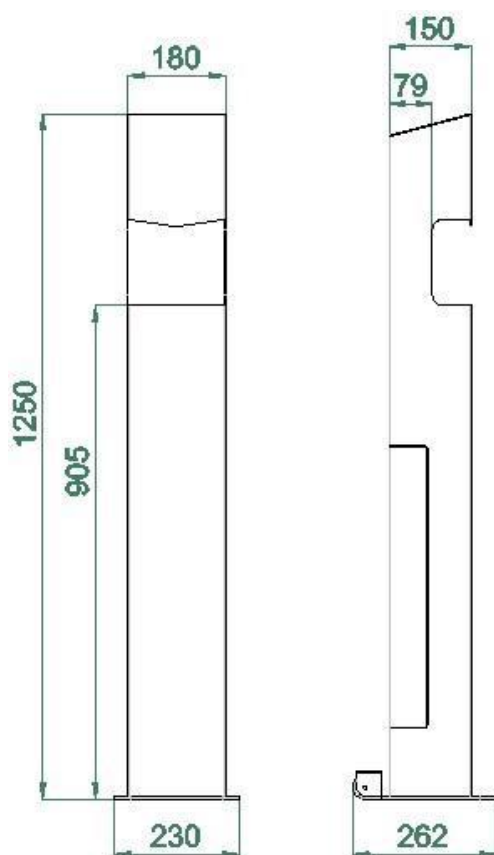

**DIMENSIONI - DIMENSIONS**

## Caratteristiche tecniche - Technical features

Certificazioni - Certifications	CE, EAC
Capacità max serbatoio - Maximum tank capacity	3 litri - 3 litres
Quantità erogata - Dispensed quantity	3 livelli di regolazione (0,5-1-1,5 ml/dose) 3 levels of regulation (0.5 - 1 - 1.5 ml/dose)
Alimentazione - Power supply	Batterie ricaricabili - Rechargeable batteries
Classe elettrica - Electrical class	Classe II - Class II
Attivazione - Activation	Touch free tramite sensore di prossimità - Touch free via proximity sensor
Consumo massimo - Max consumption	5 W
Temperatura di esercizio - Operating temperature	10-50 ° C
Temperatura di stoccaggio - Storage temperature	-20 ÷ 60 ° C
Materiale cassa - Case material/weight	Ferro zincato - Zinc plated iron/25KG



# SANIBOX MAX 10 SERIES

DISPENSER AD ALTA CAPACITÀ PER PRODOTTI DISINFETTANTI - HIGH-CAPACITY DISPENSER FOR SANITIZING CHEMICAL PRODUCTS

## CARATTERISTICHE GENERALI / GENERAL FEATURES

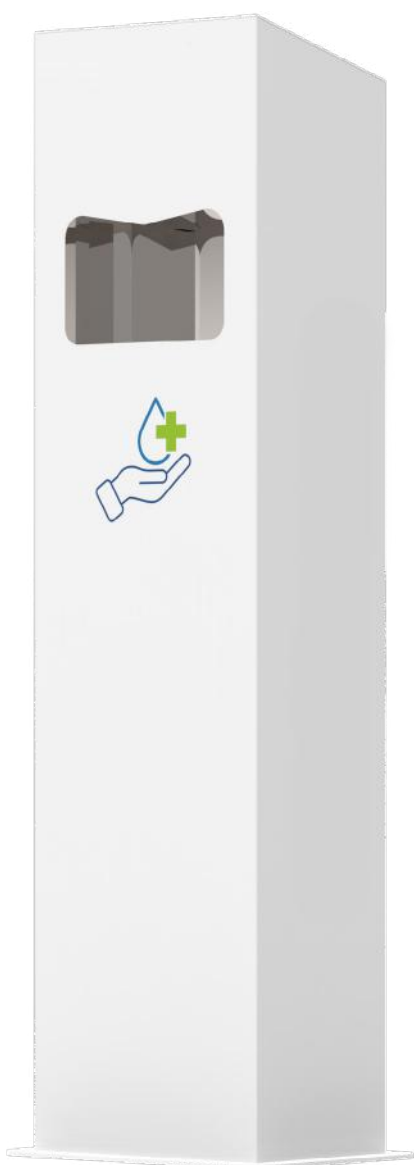

**SANIBOX MAX 10** è un dispenser di prodotti chimici igienizzanti dalla capacità di 10 litri, progettato per essere installato in ambienti di piccole e medie dimensioni come supermercati, negozi e uffici pubblici.

- La capacità massima di 10 litri consente di ottenere in media più di 10.000 dosi di gel igienizzante, riducendo al minimo la manutenzione richiesta per il riempimento o la sostituzione del serbatoio.
- Un sensore di prossimità permette l'erogazione del gel senza alcun contatto da parte dell'utente, garantendo la massima igiene e sicurezza.
- Il dosaggio peristaltico, con regolazione della quantità di prodotto per ogni singola erogazione, rende il dispenser versatile e adatto ad ogni tipo di igienizzante utilizzato.
- Il sistema integrato di controllo del livello invia segnali diretti e in remoto, evitando così l'assenza improvvisa di disinfettante nel serbatoio.
- L'elegante e robusta struttura in metallo, dall'ingombro tuttavia contenuto, rende il dispenser adatto ad ogni tipo di ambiente.
- Il sistema è dotato di batterie ricaricabili ma può anche essere alimentato a corrente per una maggiore versatilità di utilizzo.
- Le batterie ricaricabili garantiscono una maggiore sostenibilità, evitando il frequente smaltimento delle tradizionali batterie esauste.
- L'unità è dotata di rotelle per consentire un facile trasporto e posizionamento; il basamento metallico è provvisto di fori per un eventuale fissaggio a terra.
- L'ampia superficie frontale, completamente liscia, permette di personalizzare l'unità con logo e colori del cliente.
- La chiusura a chiave dello sportello protegge il serbatoio del gel da eventuali furti o manomissioni.

**SANIBOX MAX 10** is a 10 litres capacity dispenser of sanitizing chemical products, designed to be installed in small and medium-sized places such as supermarkets, shop and public offices.

- Its maximum capacity of 10 litres guarantees an average of more than 10,000 doses of sanitizing gel, minimizing the refilling/replacement operations.
- A proximity sensor allows touch free gel dispensing, guaranteeing maximum hygiene and safety.
- The peristaltic dosing, with regulation of the product quantity for each shot, makes the dispenser flexible and suitable for any sanitizing product to be used.
- The integrated level control system sends direct or remote signals to the owner, avoiding lack of disinfectant in the device.
- Its sturdy and elegant metal structure makes this dispenser suitable for any place.
- The system is equipped with rechargeable batteries but can also be powered by AC power supply, for a wider versatility of use.
- The unit is provided with wheels for an easy transportation and positioning; the metal basement is provided with holes for optional ground fixation.
- The wide front surface, completely smooth, allows the user to customize the unit with his logo and colors.
- The key lock secures the gel tank, protecting it from thefts or tampering.

### SANIBOX MAX 10

Batteria - Battery 230 Vac



# SANIBOX MAX 10 SERIES

DISPENSER AD ALTA CAPACITÀ PER PRODOTTI DISINFETTANTI - HIGH-CAPACITY DISPENSER FOR SANITIZING CHEMICAL PRODUCTS

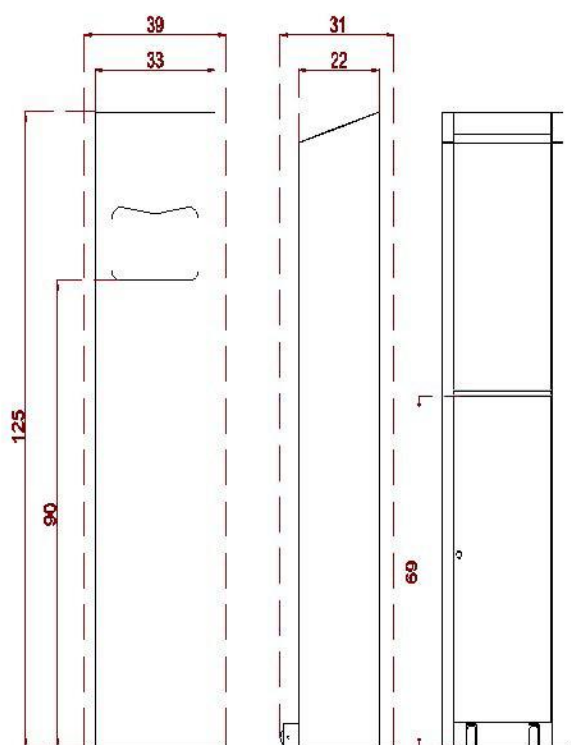

**DIMENSIONI - DIMENSIONS**

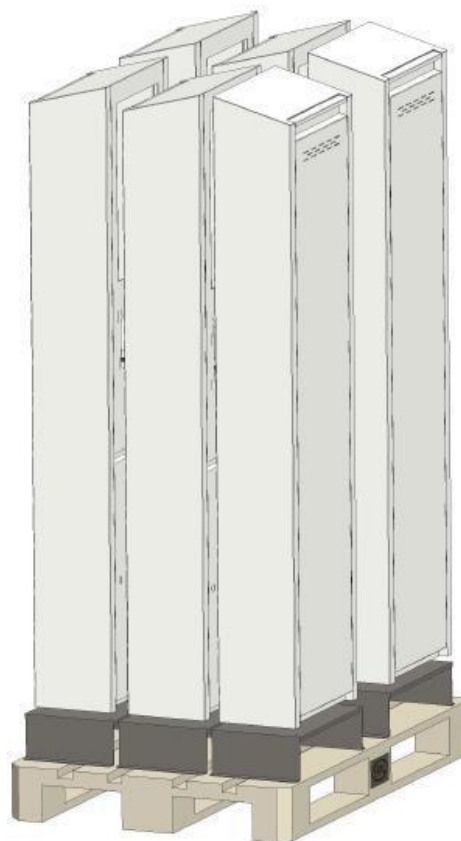

## Caratteristiche tecniche - Technical features

Certificazioni - Certifications	CE, EAC
Capacità max serbatoio - Maximum tank capacity	10 litri - 10 liters
Quantità erogata - Dispensed quantity	3 livelli di regolazione (0,5-1-1,5 ml/dose) 3 levels of regulation (0.5 - 1 - 1.5 ml/dose)
Alimentazione - Power supply	Batterie ricaricabili e/o 100 ÷ 240 Vac @50/60Hz - Rechargeable batteries and/or 100÷240 Vac @50/60 Hz power supply
Classe elettrica - Electrical class	Classe I (collegamento a terra) - Class I (ground connected)
Attivazione - Activation	Touch free tramite sensore di prossimità - Touch free via proximity sensor
Consumo massimo - Max consumption	10 W
Temperatura di esercizio - Operating temperature	10-50 ° C
Temperatura di stoccaggio - Storage temperature	-20 ÷ 60 ° C
Materiale cassa - Case material	Ferro zincato - Zinc plated iron



# SANIBOX MAX 25 SERIES

DISPENSER AD ALTA CAPACITÀ PER PRODOTTI DISINFETTANTI - HIGH CAPACITY DISPENSER FOR SANITIZING CHEMICAL PRODUCTS

## CARATTERISTICHE GENERALI / GENERAL FEATURES



### SANIBOX MAX 25

- 25 litri 25 litres, 100 ÷ 240 Vac

**SANIBOX MAX 25** è un dispenser di prodotti chimici igienizzanti ad elevata capacità, progettato per essere installato in strutture di grandi dimensioni come centri commerciali, aeroporti, ospedali, o qualsiasi altro ambiente quotidianamente affollato.

- L'elevata capacità del serbatoio consente di ottenere, in media, oltre 25.000 dosi di gel igienizzante, riducendo al minimo la manutenzione richiesta per il riempimento o la sostituzione del serbatoio.
- Un sensore di prossimità permette l'erogazione del gel senza alcun contatto da parte dell'utente, garantendo la massima igiene e sicurezza.
- Il dosaggio peristaltico, con regolazione della quantità di prodotto per ogni singola erogazione, consente di mantenere la massima precisione nel tempo.
- La quantità di una singola dose può essere regolata tramite smartphone o via Internet rendendo il dispositivo particolarmente versatile e adatto per i tipi di prodotto chimico erogato.
- È possibile eseguire una calibrazione dell'unità mediante connessione wi-fi per garantire l'accuratezza del dosaggio.
- Il sistema integrato di controllo del livello invia segnali diretti e in remoto evitando, così, l'assenza improvvisa di disinfettante nel serbatoio.
- Attraverso la connessione Wi-Fi, tramite smartphone o tablet, il dispositivo fornisce informazioni sul numero totale di dosi erogate, sulla quantità totale di prodotto chimico erogato, sulla quantità residua presente nel serbatoio e sullo stato generale dell'unità.
- Le notifiche "Push" dell'allarme possono essere inviate dall'unità tramite sms o e-mail per segnalare la presenza di un problema come, ad esempio, il livello del chimico o la sostituzione dei tubi, e consentire di programmare tempestivi interventi di manutenzione.
- La sua robusta ed elegante struttura, dalle dimensioni tuttavia contenute, lo rende adatto per ogni tipo di ambiente e applicazione.

**SANIBOX MAX 25** is a high-capacity dispenser of sanitizing chemical products, designed to be installed in large-sized facilities such as malls, airports, hospitals or any other crowded place.

- Its high-capacity tank guarantees an average of more than 25,000 doses of sanitizing gel, minimizing the refilling/replacement operations.
- A proximity sensor allows touch free gel dispensing, guaranteeing maximum hygiene and safety.
- The peristaltic dosing, with regulation of the product quantity for each shot, guarantees the greatest accuracy over time.
- The quantity of a single dose can be adjusted via smartphone or Internet, making the device particularly versatile and suitable for all the chemical products dispensed.
- The unit can be calibrated via Wi-Fi connection to ensure the utmost dosing accuracy.
- The integrated level control system sends direct or remote signals to the owner, avoiding lack of disinfectant in the device.
- Through the Wi-Fi connection, via smartphone or tablet, the device provides information on the total number of doses dispensed, the total quantity of chemical product dispensed, its residual quantity present in the tank and on the general status of the unit.
- The alarm notifications can be sent by the unit, via sms or e-mail, to signal the presence of a problem (such as, for example, the level of the chemical product or the replacement of the pipes), so that the user can schedule rapid maintenance interventions.
- Its sturdy and elegant metal structure makes this dispenser suitable for any place.



# SANIBOX MAX 25 SERIES

DISPENSER AD ALTA CAPACITÀ PER PRODOTTI DISINFETTANTI - HIGH CAPACITY DISPENSER FOR SANITIZING CHEMICAL PRODUCTS

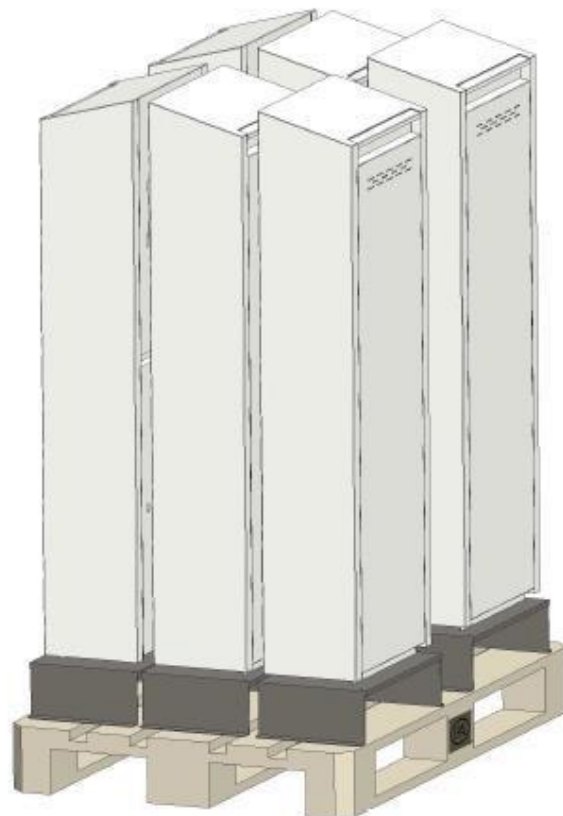
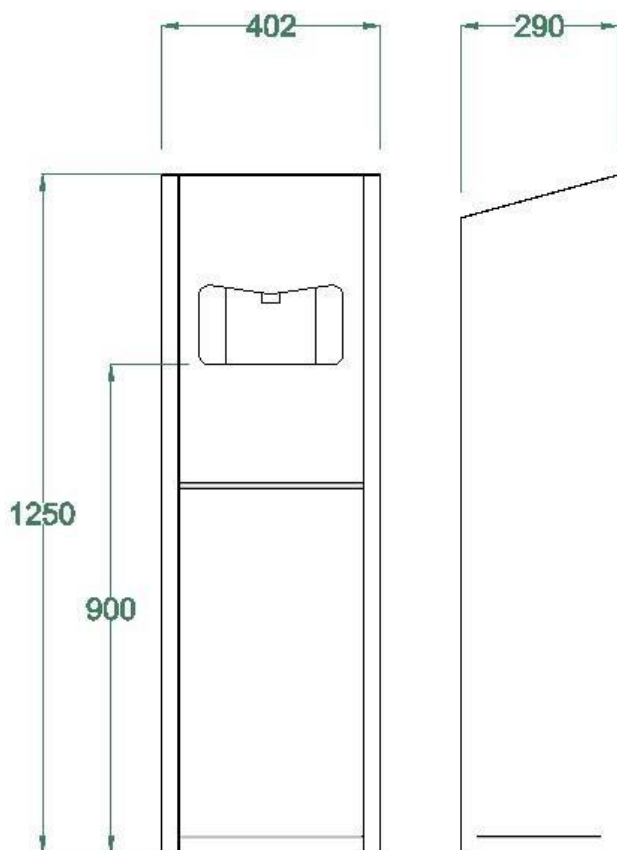

**DIMENSIONI - DIMENSIONS**

Caratteristiche tecniche - Technical features	
Certificazioni - Certifications	CE, EAC
Capacità max serbatoio - Maximum tank capacity	25 litri - 25 liters
Quantità erogata - Dispensed quantity	Regolabile da 0,2 a 2,0 ml - Adjustable from 0.2 to 2.0 ml
Alimentazione - Power supply	100 ÷ 240 Vac @50/60Hz
Classe elettrica - Electrical class	Classe I (collegamento a terra) - Class I (ground connected)
Attivazione - Activation	Touch free tramite sensore di prossimità - Touch free via proximity sensor
Consumo massimo - Max consumption	30 W
Temperatura di esercizio - Operating temperature	10-50 ° C
Temperatura di stoccaggio - Storage temperature	-20 ÷ 60 ° C
Materiale cassa - Case material	Ferro zincato - Zinc plated iron

# SANIBOX MAX 50 SERIES

DISPENSER AD ALTA CAPACITÀ PER PRODOTTI DISINFETTANTI - HIGH CAPACITY DISPENSER FOR SANITIZING CHEMICAL PRODUCTS

## CARATTERISTICHE GENERALI / GENERAL FEATURES



### SANIBOX MAX 50

- 25 litri 25 litres, 100 ÷ 240 Vac

**SANIBOX MAX 50** è un dispenser di prodotti chimici igienizzanti ad elevata capacità, progettato per essere installato in strutture di grandi dimensioni come centri commerciali, aeroporti, ospedali o qualsiasi altro ambiente quotidianamente molto frequentato ed affollato.

- L'elevata capacità del serbatoio consente di ottenere, in media, oltre 50.000 dosi di gel igienizzante, riducendo al minimo la manutenzione richiesta per il riempimento o la sostituzione del serbatoio.
- La doppia pompa in dotazione consente di gestire due diversi serbatoi, evitando così impreviste
- interruzioni del servizio, grazie al passaggio automatico da un serbatoio all'altro, quando il primo è vuoto.
- Un sensore di prossimità permette l'erogazione del gel senza alcun contatto da parte dell'utente, garantendo la massima igiene e sicurezza.
- Il dosaggio peristaltico, con regolazione della quantità di prodotto per ogni singola erogazione, consente di mantenere la massima precisione nel tempo.
- La tecnologia del motore passo-passo garantisce la massima affidabilità e durata.
- La quantità di una singola dose può essere regolata tramite smartphone o via Internet rendendo il dispositivo particolarmente versatile e adatto per i tipi di prodotto chimico erogato.
- È possibile eseguire una calibrazione dell'unità mediante connessione wi-fi per garantire l'accuratezza del dosaggio.
- Il sistema integrato di controllo del livello invia al proprietario avvisi diretti e in remoto evitando, così l'assenza improvvisa di disinfettante nel serbatoio.
- L'accessibilità Wi-Fi del dispositivo tramite smartphone o tablet fornisce informazioni sul numero totale di dosi erogate, sulla sostanza chimica totale erogata, sulla sostanza chimica rimanente nel serbatoio, sullo stato generale dell'unità.
- Le notifiche "Push" dell'allarme possono essere inviate dall'unità tramite sms o e-mail per avvisare il proprietario su diverse problematiche, come ad esempio il livello del chimico o la sostituzione dei tubi, e consentire di programmare tempestivi interventi di manutenzione.

**SANIBOX MAX 50** is a high-capacity dispenser of sanitizing chemical products, designed to be installed in large-sized facilities such as malls, airports, hospitals or any other crowded place.

- Its high-capacity tank guarantees an average of more than 50,000 doses of sanitizing gel, minimizing the refilling/replacement operations and limiting interruptions of service.
- Its double pump allows to manage two different tanks, thus avoiding unexpected interruptions of service, thanks to the automatic passage from one tank to another when the first is empty.
- The stepper motor technology ensures maximum reliability and durability.
- A proximity sensor allows touch free gel dispensing, guaranteeing maximum hygiene and safety.
- The peristaltic dosing, with regulation of the product quantity for each shot, guarantees the greatest accuracy over time.
- The quantity of a single dose can be adjusted via smartphone or Internet, making the device particularly versatile and suitable for all the chemical products dispensed.
- The unit can be calibrated via Wi-Fi to ensure the utmost dosing accuracy.
- The integrated level control system sends direct or remote signals to the owner, avoiding lack of disinfectant in the device.
- Through the Wi-Fi connection, via smartphone or tablet, the device provides information on the total number of doses dispensed, the total quantity of chemical product dispensed, its residual quantity present in the tank and on the general status of the unit.
- The alarm notifications can be sent by the unit, via sms or e-mail, to signal the presence of a problem (such as, for example, the level of the chemical product or the replacement of the pipes), so that the user can schedule rapid maintenance interventions.



# SANIBOX MAX 50 SERIES

DISPENSER AD ALTA CAPACITÀ PER PRODOTTI DISINFETTANTI - HIGH CAPACITY DISPENSER FOR SANITIZING CHEMICAL PRODUCTS

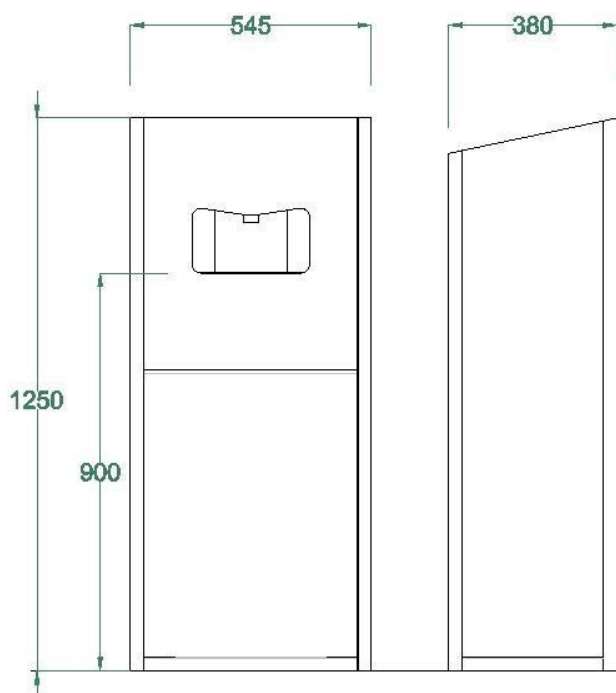

**DIMENSIONI - DIMENSIONS**

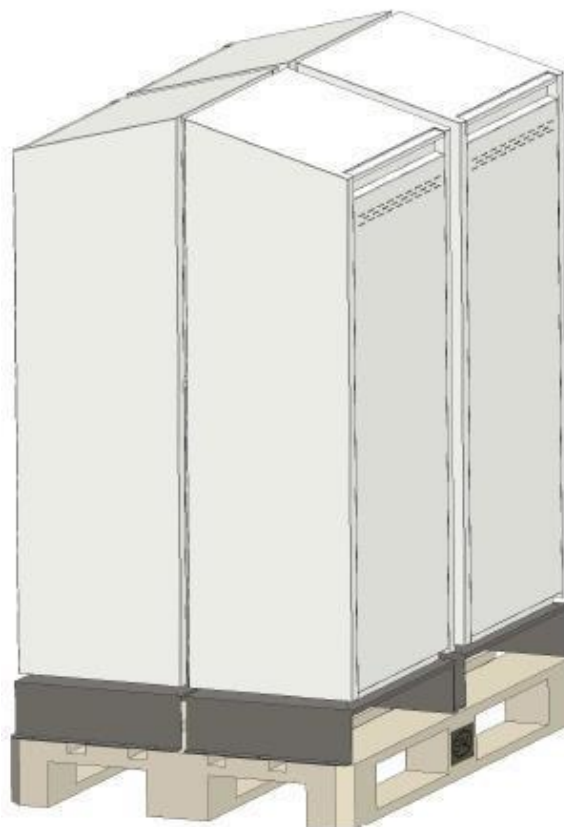

## Caratteristiche tecniche - Technical features

Certificazioni - Certifications	CE, EAC
Capacità max serbatoio - Maximum tank capacity	50 litri - 50 liters
Quantità erogata - Dispensed quantity	Regolabile da 0,2 a 2,0 ml - Adjustable from 0.2 to 2.0 ml
Alimentazione - Power supply	100 ÷ 240 Vac @50/60Hz
Classe elettrica - Electrical class	Classe I (collegamento a terra) - Class I (ground connected)
Attivazione - Activation	Touch free tramite sensore di prossimità - Touch free via proximity sensor
Consumo massimo - Max consumption	50 W
Temperatura di esercizio - Operating temperature	10-50 ° C
Temperatura di stoccaggio - Storage temperature	-20 ÷ 60 ° C
Materiale cassa - Case material	Ferro zincato - Zinc plated iron



# SANIBOX PRO 10 SERIES

DISPENSER AD ALTA CAPACITÀ PER PRODOTTI DISINFETTANTI - HIGH CAPACITY DISPENSER FOR SANITIZING CHEMICAL PRODUCTS

## CARATTERISTICHE GENERALI / GENERAL FEATURES



SANIBOX PRO 10

**SANIBOX PRO 10** è un dispenser di prodotti chimici igienizzanti dalla capacità di 10 litri, progettato per essere installato in ambienti di piccole e medie dimensioni come supermercati, negozi e uffici pubblici.

- Il serbatoio dalla capacità massima di 10 litri consente in media l'erogazione di oltre 10.000 dosi di gel igienizzante, riducendo al minimo gli interventi di manutenzione richiesti per il riempimento o la sostituzione dei serbatoi, soprattutto in luoghi frequentati da molte persone.
- Un sensore di prossimità permette l'erogazione del gel senza alcun contatto da parte dell'utente, garantendo la massima igiene e sicurezza.
- Il dosaggio peristaltico, con regolazione della quantità di prodotto per ogni singola erogazione, offre soluzioni ideali per qualsiasi tipo di igienizzante utilizzato.
- La robusta struttura in metallo, dall'ingombro tuttavia contenuto, lo rende adatto ad ogni tipo di ambiente.
- L'alimentazione elettrica permette di evitare l'uso di batterie e la frequente manutenzione richiesta per la sostituzione e smaltimento delle stesse.
- L'unità è dotata di ruote per consentire un facile trasporto e posizionamento; il basamento metallico è provvisto di fori per un eventuale fissaggio a terra.
- L'ampia superficie frontale, completamente liscia, permette di personalizzare l'unità con logo e colori del cliente.
- La chiusura a chiave dello sportello protegge il serbatoio del prodotto chimico da eventuali furti o manomissioni.
- L'ampio display da 17" consente al cliente di generare entrate supplementari attraverso la vendita di spazi pubblicitari o la visualizzazione di video promozionali caricabili tramite porta USB integrata

**SANIBOX PRO 10** is a 10 litres capacity dispenser of sanitizing chemical products, designed to be installed in small and medium-sized places such as supermarkets, shop and public offices.

- Its maximum capacity of 10 litres guarantees an average of more than 10,000 doses of sanitizing gel, minimizing the refilling/replacement operations.
- A proximity sensor allows touch free gel dispensing, guaranteeing maximum hygiene and safety.
- The peristaltic dosing, with regulation of the product quantity for each shot, makes the dispenser flexible and suitable for any sanitizing product to be used.
- Its sturdy and elegant metal structure makes this dispenser suitable for any place.
- Thanks to the power supply it is possible to avoid the use of batteries, as well as their replacement and disposal.
- The unit is provided with wheels for an easy transportation and positioning; the metal basement is provided with holes for optional ground fixation.
- The wide front surface, completely smooth, allows the user to customize the unit with his logo and colors.
- The key lock secures the gel tank, protecting it from thefts or tampering.
- Its large 17" display allows the customer to generate additional revenue by selling advertising space or videos that can be loaded through the integrated USB port.





# SANIBOX PRO 10 SERIES

DISPENSER AD ALTA CAPACITÀ PER PRODOTTI DISINFETTANTI - HIGH CAPACITY DISPENSER FOR SANITIZING CHEMICAL PRODUCTS

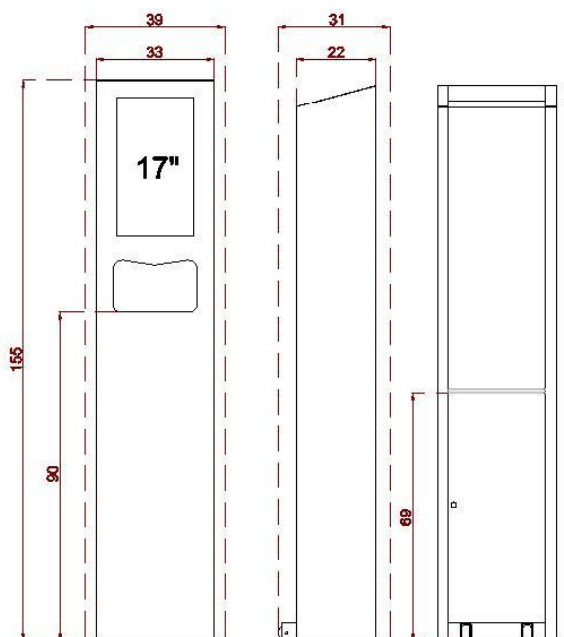

**DIMENSIONI - DIMENSIONS**

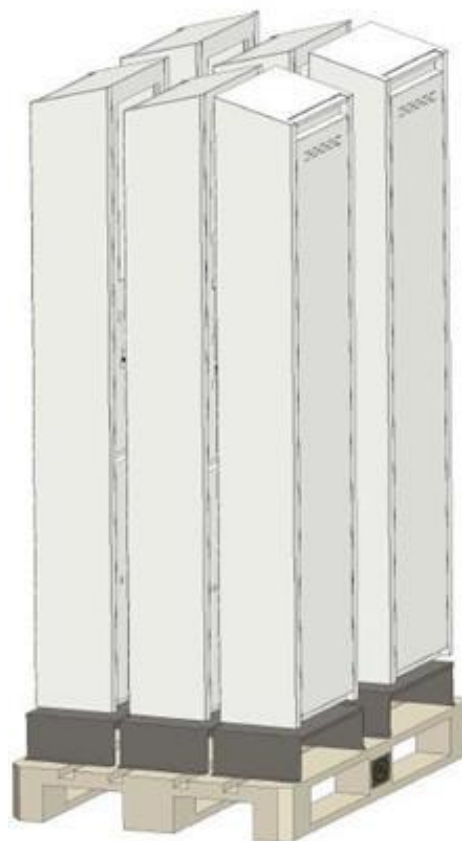

## Caratteristiche tecniche - Technical features

Certificazioni - Certifications	CE, EAC
Capacità max serbatoio - Maximum tank capacity	10 litri - 10 liters
Quantità erogata - Dispensed quantity	Regolabile da 0,2 a 2,0 ml - Adjustable from 0.2 to 2.0 ml
Alimentazione - Power supply	100 ÷ 240 Vac @50/60Hz
Classe elettrica - Electrical class	Classe I (collegamento a terra) - Class I (ground connected)
Attivazione - Activation	Touch free tramite sensore di prossimità - Touch free via proximity sensor
Consumo massimo - Max consumption	20 W
Temperatura di esercizio - Operating temperature	10-50 ° C
Temperatura di stoccaggio - Storage temperature	-20 ÷ 60 ° C
Materiale cassa - Case material	Ferro zincato - Zinc plated iron



# SANIBOX 10 THERMOSCANNER SERIES

DISPENSER AD ALTA CAPACITÀ PER PRODOTTI DISINFETTANTI - HIGH CAPACITY DISPENSER FOR SANITIZING CHEMICAL PRODUCTS

## CARATTERISTICHE GENERALI / GENERAL FEATURES



**SANIBOX 10  
THERMOSCANNER**

**SANIBOX 10 THERMOSCANNER** è un dispenser di prodotti chimici igienizzanti dalla capacità di 10 litri, progettato per essere installato in ambienti di piccole e medie dimensioni come supermercati, negozi e uffici pubblici. Consente inoltre di misurare la temperatura con riconoscimento facciale, che attiva un relè generalmente utilizzato per aprire una porta o un tornello.

- Il serbatoio dalla capacità massima di 10 litri consente in media l'erogazione di oltre 10.000 dosi di gel igienizzante, riducendo al minimo gli interventi di manutenzione richiesti per il riempimento o la sostituzione del serbatoio.
- Un sensore di prossimità permette l'erogazione del gel senza alcun contatto da parte dell'utente, garantendo la massima igiene e sicurezza.
- Il dosaggio peristaltico, con regolazione della quantità di prodotto per ogni singola erogazione, offre soluzioni ideali per qualsiasi tipo di igienizzante utilizzato.
- La robusta struttura in metallo Lo rende adatto ad ogni tipo di ambiente.
- L'alimentazione elettrica permette di evitare l'uso di batterie e la frequente manutenzione richiesta per la sostituzione e smaltimento delle stesse.
- L'unità è dotata di ruote per consentire un facile trasporto e posizionamento; il basamento metallico è provvisto di fori per un eventuale fissaggio a terra.
- L'ampia superficie frontale, completamente liscia, permette di personalizzare l'unità con logo e colori del cliente.
- La chiusura a chiave dello sportello protegge il serbatoio del prodotto chimico da eventuali furti o manomissioni.
- Per attivare il relè il cliente può scegliere tra quattro soluzioni di verifica:
  - Misurazione della temperatura corporea, rilevamento facciale e igienizzazione delle mani;
  - Misurazione della temperatura corporea e rilevamento facciale;
  - Igienizzazione delle mani;
  - Nessuna (Relè disabilitato)
- Grazie alla connessione Wi-Fi, tramite PC, smartphone o tablet, è possibile scegliere il tipo di verifica per attivare il relè e caricare messaggi audio personalizzati.

**SANIBOX 10 THERMOSCANNER** is a 10 litres capacity dispenser of sanitizing chemical products, designed to be installed in small and medium-sized places such as supermarkets, shop and public offices. Furthermore, it is equipped with a temperature measurement and face mask recognition system that activates a relay typically used to open doors or turnstiles.

- Its maximum capacity of 10 litres guarantees an average of more than 10,000 doses of sanitizing gel, minimizing the refilling/replacement operations.
- Touch free dispensing through proximity sensor guarantees maximum hygiene and safety.
- Peristaltic dosing with single shot time adjustment ensures flexibility of the dispensing depending on the type of sanitizer to be dosed..
- Robust design with metal enclosure, yet contained footprint of the unit, makes it suitable to every kind of facility.
- Integrated level with audible alarm control gives direct warnings to the owner avoiding lack of disinfectant in the device.
- Mains power supply.
- The unit is provided with wheels to allow easy transportation and placement; the metal basement is provided with holes for optional ground fixation.
- Wide frontal flat surface ensures easy bespoke branding with custom logo and colour.
- Key door lock secures chemical canister preventing from thefts or tampering.
- On-board thermoscan and mask recognition system allows customers to use the output relay to enable, for example, the opening of a door or turnstile.
- To enable the output relay, the customer can choose between four verification solutions:
  - Body temperature measurement, face mask detection and hand sanitizing;
  - Body temperature measurement, face mask detection;
  - Hand sanitizing;
  - None (Output relay disabled)
- Internal web server for settings via Wi-Fi with PC, smartphone or tablet to choose the type of verification to enable the relay and to upload customized audio messages.



# SANIBOX 10 THERMOSCANNER SERIES

DISPENSER AD ALTA CAPACITÀ PER PRODOTTI DISINFETTANTI - HIGH CAPACITY DISPENSER FOR SANITIZING CHEMICAL PRODUCTS

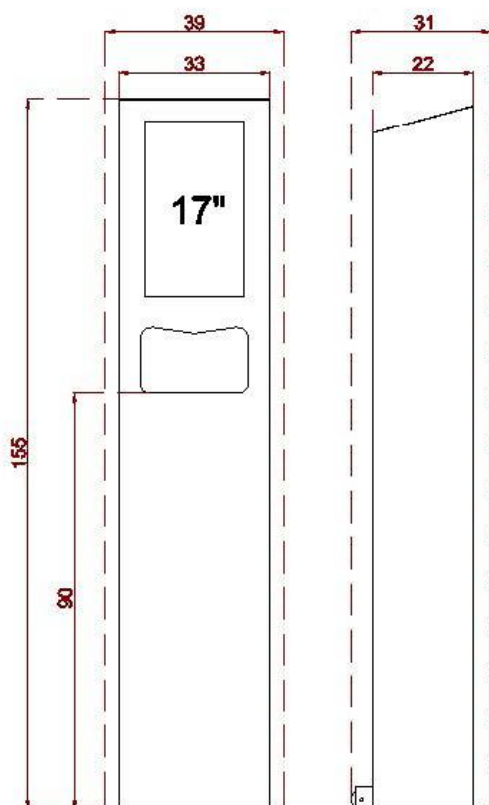

**DIMENSIONI - DIMENSIONS**

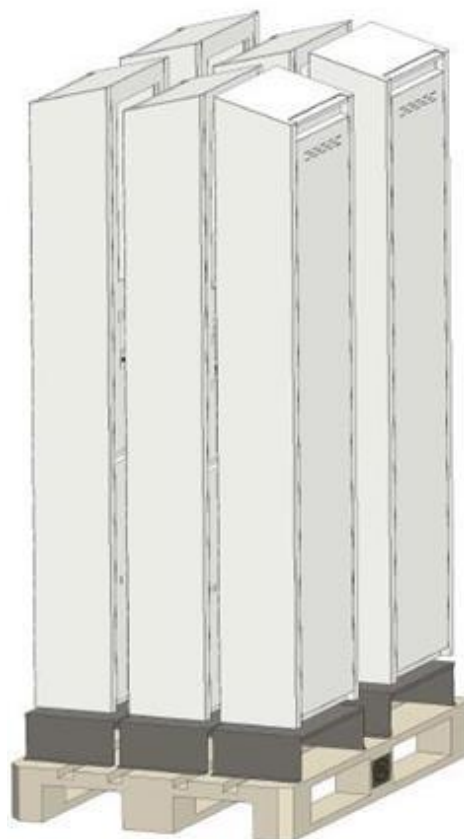

Caratteristiche tecniche - Technical features	
Certificazioni - Certifications	CE, EAC
Capacità max serbatoio - Maximum tank capacity	10 litri - 10 liters
Quantità erogata - Dispensed quantity	Tempo di dosaggio regolabile da 0,2 a 2 secondi - Adjustable dosing time from 0.2 to 2 seconds
Alimentazione - Power supply	100 ÷ 240 Vac @50/60Hz
Classe elettrica - Electrical class	Classe I (collegamento a terra) - Class I (ground connected)
Attivazione - Activation	Touch free tramite sensore di prossimità - Touch free via proximity sensor
Consumo massimo - Max consumption	40 W
Temperatura di esercizio - Operating temperature	10-50 ° C
Temperatura di stoccaggio - Storage temperature	-20 ÷ 60 ° C
Materiale cassa - Case material	Ferro zincato - Zinc plated iron

# SANIBOX PRO 25 SERIES

DISPENSER AD ALTA CAPACITÀ PER PRODOTTI DISINFETTANTI - HIGH CAPACITY DISPENSER FOR SANITIZING CHEMICAL PRODUCTS

## CARATTERISTICHE GENERALI / GENERAL FEATURES

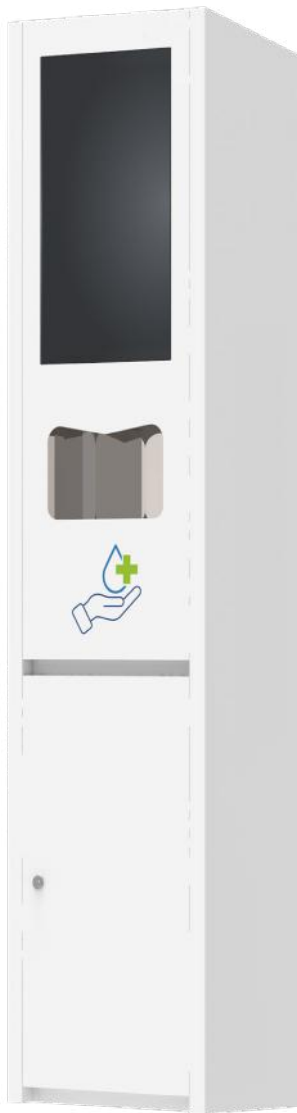

### SANIBOX PRO 25

- 100÷240 Vac, Display da 21"
- 100÷240 Vac, 21" display

**SANIBOX PRO 25** è un dispenser di prodotti chimici igienizzanti, ad elevata capacità, progettato per essere installato all'interno di grandi strutture, centri commerciali, aeroporti, ospedali o qualsiasi altro ambiente frequentato da un gran numero di persone.

- L'elevata capacità del serbatoio consente in media l'erogazione di più di 25.000 dosi di gel igienizzante, riducendo al minimo gli interventi di manutenzione richiesti per il riempimento o la sostituzione dei serbatoi, soprattutto in luoghi frequentati da molte persone.
- Un sensore di prossimità permette l'erogazione del gel senza alcun contatto da parte dell'utente, garantendo la massima igiene e sicurezza.
- Il dosaggio peristaltico, con regolazione della quantità di prodotto per ogni singola erogazione, offre soluzioni ideali per qualsiasi tipo di igienizzante utilizzato.
- La quantità di una singola dose può essere regolata tramite smartphone o via Internet rendendo il dispositivo particolarmente versatile e adatto per i tipi di prodotto chimico erogato.
- Il sistema integrato di controllo del livello invia al proprietario avvisi diretti e in remoto, evitando così l'assenza improvvisa di disinfettante nel serbatoio.
- Un ampio schermo frontale da 21" offre la possibilità di visualizzare, programmare e caricare contenuti multimediali, come messaggi riguardanti le corrette procedure igieniche, o consentire anche la vendita di spazi pubblicitari a terzi. I contenuti multimediali possono essere caricati tramite USB o in remoto.
- L'accessibilità remota del dispositivo fornisce informazioni sul numero totale di dosi erogate, sulla quantità totale di prodotto chimico erogato, sul prodotto chimico rimanente nel serbatoio, sullo stato generale dell'unità, consentendo di programmare un'adeguata manutenzione ed evitare, così, frequenti chiamate di emergenza.
- Le notifiche "Push" dell'allarme possono essere inviate dall'unità tramite sms o e-mail per avvisare il proprietario su diverse problematiche, come ad esempio il livello del chimico o la sostituzione dei tubi, e consentire di programmare tempestivi interventi di manutenzione.
- La sua robusta ed elegante struttura, dalle dimensioni tuttavia contenute, lo rende adatto per ogni tipo di ambiente e applicazione.

SANIBOX PRO 25 is a high-capacity dispenser of sanitizing chemical products, designed to be installed in large-sized facilities such as malls, airports, hospitals or any other crowded place.

- Its high-capacity tank guarantees an average of more than 25,000 doses of sanitizing gel, minimizing the refilling/replacement operations.
- A proximity sensor allows touch free gel dispensing, guaranteeing maximum hygiene and safety.
- The peristaltic dosing, with regulation of the product quantity for each shot, guarantees the greatest accuracy over time.
- The quantity of a single dose can be adjusted via smartphone or Internet, making the device particularly versatile and suitable for all the chemical products dispensed.
- The unit can be calibrated via wi-fi connection to ensure the utmost dosing accuracy.
- The integrated level control system sends direct or remote signals to the owner, avoiding lack of disinfectant in the device.
- Through the Wi-Fi connection, via smartphone or tablet, the device provides information on the total number of doses dispensed, the total quantity of chemical product dispensed, its residual quantity present in the tank and on the general status of the unit.
- The alarm notifications can be sent by the unit, via sms or e-mail, to signal the presence of a problem (such as, for example, the level of the chemical product or the replacement of the pipes), so that the user can schedule rapid maintenance interventions.
- Its sturdy and elegant metal structure makes this dispenser suitable for any place.



# SANIBOX PRO 25 SERIES

DISPENSER AD ALTA CAPACITÀ PER PRODOTTI DISINFETTANTI - HIGH CAPACITY DISPENSER FOR SANITIZING CHEMICAL PRODUCTS

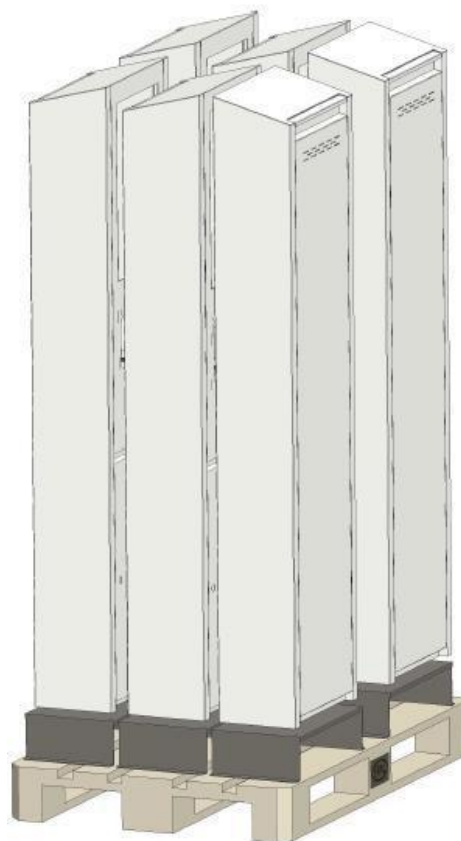
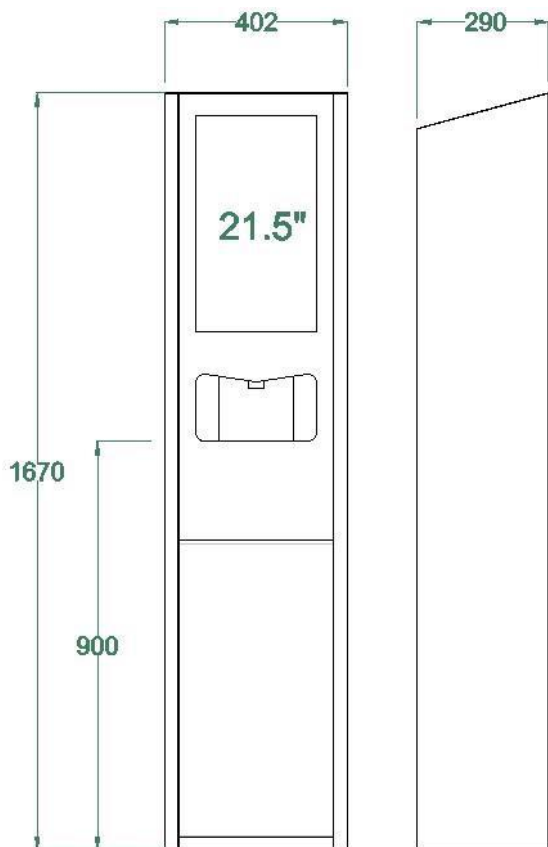

**DIMENSIONI - DIMENSIONS**

Caratteristiche tecniche - Technical features	
Certificazioni - Certifications	CE, EAC
Capacità max serbatoio - Maximum tank capacity	25 litri - 25 liters
Quantità erogata - Dispensed quantity	Regolabile da 0,2 a 2,0 ml - Adjustable from 0.2 to 2.0 ml
Alimentazione - Power supply	100 ÷ 240 Vac @50/60Hz
Classe elettrica - Electrical class	Classe I (collegamento a terra) - Class I (ground connected)
Attivazione - Activation	Touch free tramite sensore di prossimità - Touch free via proximity sensor
Consumo massimo - Max consumption	50 W
Temperatura di esercizio - Operating temperature	10-50 ° C
Temperatura di stoccaggio - Storage temperature	-20 ÷ 60 ° C
Materiale cassa - Case material	Ferro zincato - Zinc plated iron



# SANIBOX PRO 50 SERIES

DISPENSER AD ALTA CAPACITÀ PER PRODOTTI DISINFETTANTI - HIGH CAPACITY DISPENSER FOR SANITIZING CHEMICAL PRODUCTS

## CARATTERISTICHE GENERALI / GENERAL FEATURES



### SANIBOX PRO 50

- 50 litri - 100÷240 Vac, Display da 21"
- 50 litres - 100÷240 Vac, 21" Display

**SANIBOX PRO 50** è un dispenser ad elevatissima capacità di prodotti chimici igienizzanti, progettato per essere installato all'interno di strutture molto grandi come aeroporti internazionali, ospedali, supermercati e qualsiasi altro luogo particolarmente frequentato.

- L'elevata capacità del serbatoio consente in media l'erogazione di più di 50.000 dosi di gel igienizzante, riducendo al minimo gli interventi di manutenzione richiesti per il riempimento o la sostituzione dei serbatoi.
- La doppia pompa in dotazione consente di gestire due diversi serbatoi, evitando così impreviste interruzioni del servizio, grazie al passaggio automatico da un serbatoio all'altro quando il primo è vuoto.
- Un sensore di prossimità permette l'erogazione del gel senza alcun contatto da parte dell'utente, garantendo la massima igiene e sicurezza.
- Il dosaggio peristaltico, con regolazione della quantità di prodotto per ogni singola erogazione, offre soluzioni ideali per qualsiasi tipo di igienizzante utilizzato.
- La tecnologia del motore passo-passo garantisce la massima affidabilità e durata.
- La quantità di una singola dose può essere regolata tramite smartphone o via Internet rendendo il dispositivo particolarmente versatile e adatto per i tipi di prodotto chimico erogato.
- Il sistema integrato di controllo del livello invia al proprietario avvisi diretti e in remoto evitando, così l'assenza improvvisa di disinfettante nel serbatoio.
- Un ampio schermo frontale da 21" offre la possibilità di visualizzare, programmare e caricare contenuti multimediali, come messaggi riguardanti le corrette procedure igieniche, o consentire anche la vendita di spazi pubblicitari a terzi. I contenuti multimediali possono essere caricati tramite USB o in remoto.
- L'accessibilità remota del dispositivo fornisce informazioni sul numero totale di dosi erogate, sulla quantità totale di prodotto chimico erogato, sul prodotto chimico rimanente nel serbatoio, sullo stato generale dell'unità, consentendo di programmare un'adeguata manutenzione.

**SANIBOX PRO 50** is a high-capacity dispenser of sanitizing chemical products, designed to be installed in large-sized facilities such as malls, international airports, hospitals, supermarkets or any other crowded place.

- Its high-capacity tank guarantees an average of more than 50,000 doses of sanitizing gel, minimizing the refilling/replacement operations and limiting interruptions of service.
- Its double pump allows to manage two different tanks, thus avoiding unexpected interruptions of service, thanks to the automatic passage from one tank to another when the first is empty.
- The stepper motor technology ensures maximum reliability and durability.
- A proximity sensor allows touch free gel dispensing, guaranteeing maximum hygiene and safety.
- The peristaltic dosing, with regulation of the product quantity for each shot, guarantees the greatest accuracy over time.
- The quantity of a single dose can be adjusted via smartphone or Internet, making the device particularly versatile and suitable for all the chemical products dispensed.
- The unit can be calibrated via wi-fi connection to ensure the utmost dosing accuracy.
- The integrated level control system sends direct or remote signals to the owner, avoiding lack of disinfectant in the device.
- Through the Wi-Fi connection, via smartphone or tablet, the device provides information on the total number of doses dispensed, the total quantity of chemical product dispensed, its residual quantity present in the tank and on the general status of the unit.
- The alarm notifications can be sent by the unit, via sms or e-mail, to signal the presence of a problem (such as, for example, the level of the chemical product or the replacement of the pipes), so that the user can schedule rapid maintenance interventions.



# SANIBOX PRO 50 SERIES

DISPENSER AD ALTA CAPACITÀ PER PRODOTTI DISINFETTANTI - HIGH CAPACITY DISPENSER FOR SANITIZING CHEMICAL PRODUCTS

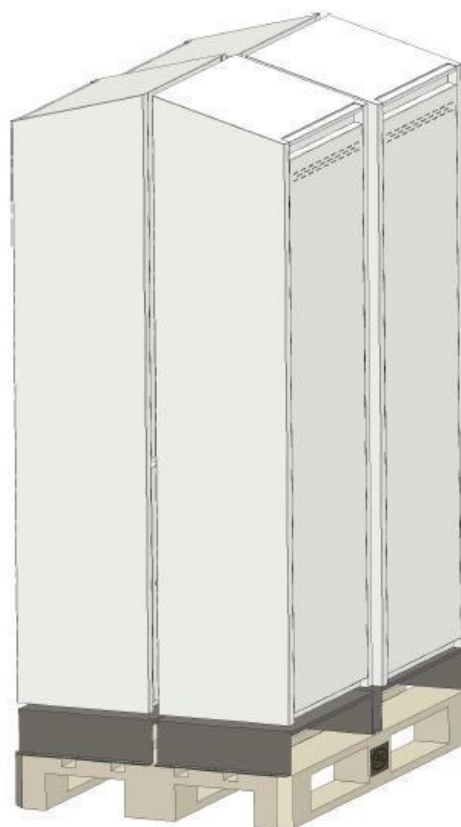
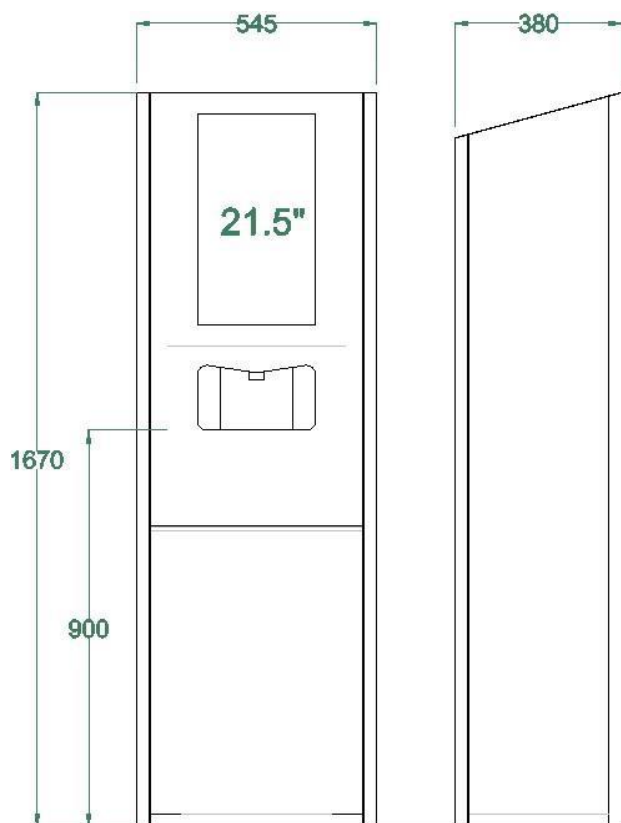

**DIMENSIONI - DIMENSIONS**

Caratteristiche tecniche - Technical features	
Certificazioni - Certifications	CE, EAC
Capacità max serbatoio - Maximum tank capacity	50 litri - 50 liters
Quantità erogata - Dispensed quantity	Regolabile da 0,2 a 2,0 ml - from 0.2 to 2.0 ml
Alimentazione - Power supply	100 ÷ 240 Vac @50/60Hz
Classe elettrica - Electrical class	Classe I (collegamento a terra) - Class I (ground connected)
Attivazione - Activation	Touch free tramite sensore di prossimità - Touch free via proximity sensor
Consumo massimo - Max consumption	70 W
Temperatura di esercizio - Operating temperature	10-50 ° C
Temperatura di stoccaggio - Storage temperature	-20 ÷ 60 ° C
Materiale cassa - Case material	Ferro zincato - Zinc plated iron

*"Coming together is a beginning,  
keeping together is progress,  
working together is success."*

*Henry Ford*





via Maestri del Lavoro, 1A - 02100 Rieti, ITALY  
tel. +39 0746 221438 r.a.  
fax. +39 0746 229070  
e-mail: [info@injecta.com](mailto:info@injecta.com)

